

# REVITIVE®

OXYWAVE®  
TECHNOLOGIE BREVETÉE

## Medic Coach Manuel de l'utilisateur



**Sans Médicament**  
**Cliniquement Prouvé**  
**Dispositif Médical de Classe IIa**



**Veillez lire attentivement  
le manuel de l'utilisateur  
avant d'utiliser ce produit.**

**UTILISEZ EXCLUSIVEMENT SELON L'USAGE  
PRÉCONISÉ.** Si les symptômes persistent,  
veuillez consulter un professionnel de santé

Numéro de modèle  
5575AQ

**CIRCULATION BOOSTER®**

# Sommaire

---

<b>Que contient la boîte ?</b>	<b>3</b>
<b>Pièces et commandes</b>	<b>4</b>
<b>Introduction à Revitive</b>	<b>6</b>
Profil de l'utilisateur	6
Indications thérapeutiques	6-7
<b>Précautions importantes</b>	<b>8</b>
Ne pas utiliser dans les cas suivants (contre-indications)	8
Avertissements	9
Mises en garde	11
Précautions de sécurité	12
Effets indésirables	12
<b>Pour démarrer</b>	<b>13</b>
Étape 1 : Retirez toutes les pièces de la boîte	13
Étape 2: Chargez le Revitive	14
Étape 3: Téléchargez l'appli Revitive sur votre téléphone et créez un compte Revitive	15
Étape 4: Connectez l'appli avec votre Revitive	16
Étape 5: Configurez votre Plan de thérapie	16
Présentation de L'écran Accueil	17
<b>Utilisation des repose-pieds</b>	<b>18</b>
<b>Exécution et suivi de votre Plan de thérapie</b>	<b>23</b>
<b>Utilisation des électrodes corporelles</b>	<b>30</b>
<b>Utilisation des électrodes cuisses (achat requis)</b>	<b>34</b>
<b>Maintenance</b>	<b>37</b>
<b>Programmes expliqués</b>	<b>38</b>
<b>Annexe</b>	<b>40</b>
<b>Dépannage</b>	<b>45</b>
<b>Spécifications techniques</b>	<b>48</b>
<b>Garantie</b>	<b>52</b>

## Tutoriels vidéo

Pour regarder les vidéos d'installation et d'utilisation de votre Revitive, rendez-vous sur :

[support.revitive.fr](https://support.revitive.fr)

## Garantie de 2 ans

Pour activer votre garantie gratuite de 2 ans, veuillez enregistrer votre appareil sur le site :

[support.revitive.fr](https://support.revitive.fr)

# Que contient la boîte ? \_\_\_\_\_

Lorsque vous ouvrez la boîte, vérifiez que toutes les pièces suivantes sont bien présentes. Si vous pensez qu'il manque quelque chose, veuillez nous appeler à l'un des numéros d'assistance téléphonique indiqués au dos de ce livret.

## 1 Revitive Medic Coach



## 2 Adaptateur universel Longueur du câble 180cm

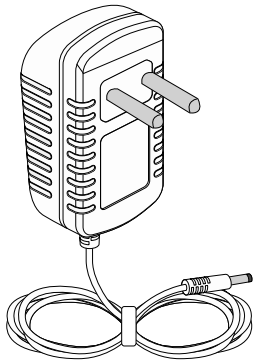

## 3 Électrodes corporelles

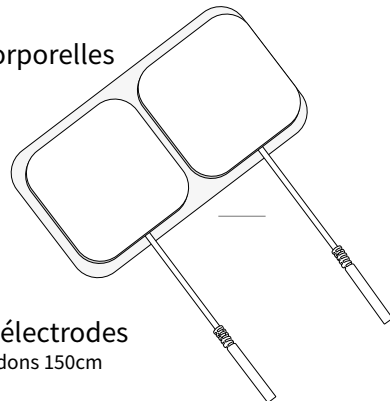

## 4 Cordons des électrodes Longueur des cordons 150cm

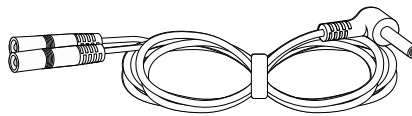

# Pièces et commandes

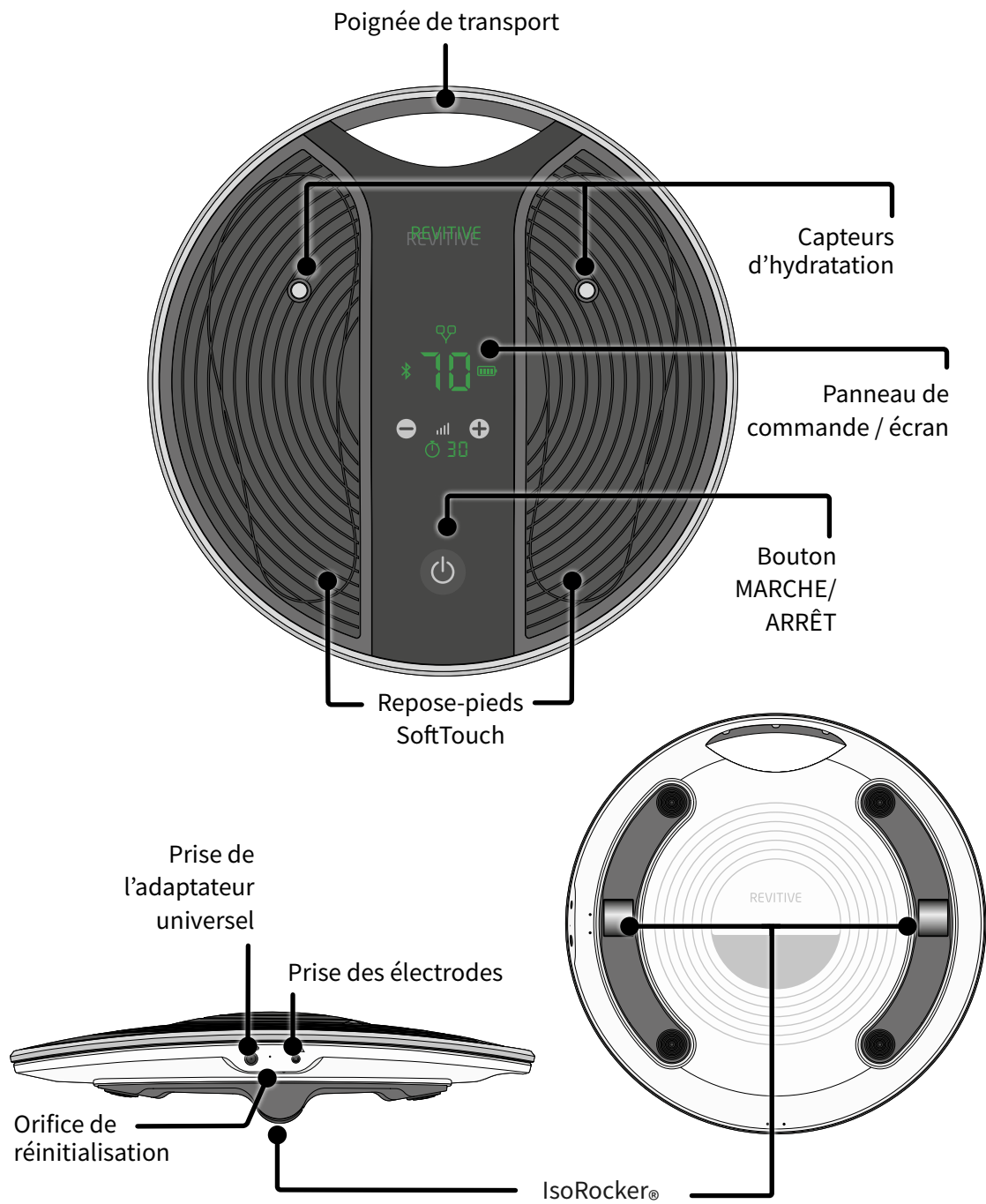

# Pièces et commandes

---

## Panneau de commande du Revitive

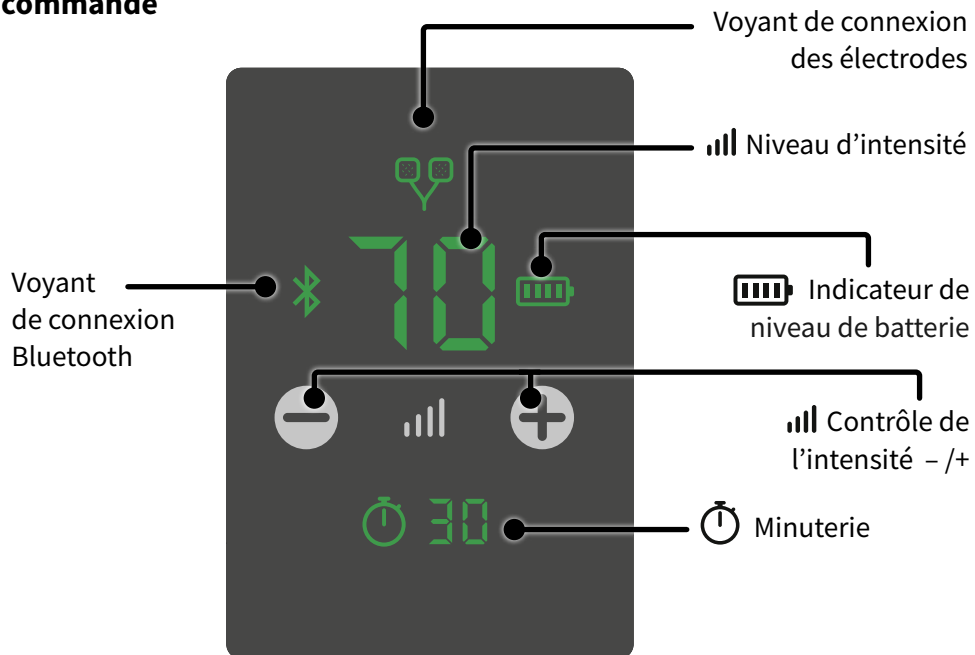

---

## Revitive App

L'appli Revitive commande l'appareil Revitive et gère tous les aspects de votre thérapie, qui est basée sur vos symptômes et votre état de santé personnels.

Il est possible de télécharger l'appli à partir de l'App Store ou du Play Store de votre téléphone. La connexion sans fil à votre appareil est assurée via Bluetooth.

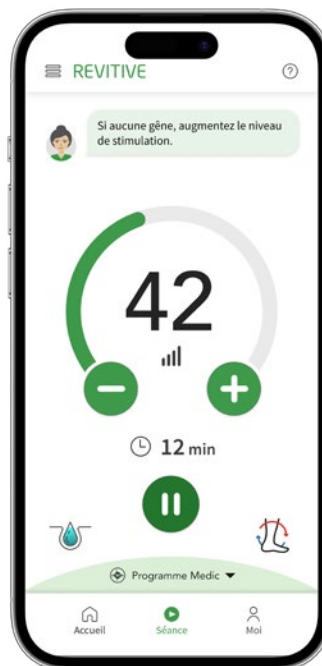

# Introduction à Revitive

---

## Profil de l'utilisateur

Le Revitive est destiné à un usage à domicile par les personnes souffrant notamment d'immobilité, d'arthrose du genou, de mauvaise circulation sanguine et de problèmes connexes, dont douleur, raideur et gonflement des jambes, des chevilles et des pieds.

Le Revitive est conçu pour une utilisation hors clinique sans la surveillance ni l'intervention d'un clinicien.

Un utilisateur typique est un adulte de n'importe quel âge, sans distinction de sexe, d'ethnicité ou d'éducation.

## (1) Indications thérapeutiques pour l'électrostimulation musculaire (EMS)

### Lors de l'utilisation des repose-pieds, le Revitive vise à :

- Réduire la douleur et l'inconfort au niveau des jambes, des pieds et/ou des chevilles, causés par une mauvaise circulation sanguine (maladie artérielle périphérique).
- Améliorer la circulation en cas de problème circulatoire (maladie artérielle périphérique).
- Améliorer la circulation pour réduire ou prévenir l'accumulation de sang (stase) causée par un problème circulatoire (insuffisance veineuse chronique / varices)
- Augmenter la distance de marche parcourue avant l'apparition de symptômes de claudication (douleur) causés par une maladie artérielle périphérique
- Soulager les symptômes liés aux varices ou à l'insuffisance veineuse
- Contribuer au maintien de la santé des veines des jambes, en augmentant l'apport en sang oxygéné et en réduisant le gonflement (œdème) des jambes, des pieds et des chevilles

### Lors de l'application d'électrodes aux jambes, le Revitive vise à :

- Réduire la douleur et l'inconfort au niveau des jambes, des chevilles et/ou des pieds, causés par une neuropathie diabétique périphérique ou par un gonflement (œdème) dû à l'arthrose ou résultant d'une opération
- Réduire le gonflement au niveau des jambes, des chevilles et/ou des pieds, causé par l'immobilité due à l'arthrose ou à une blessure
- Améliorer la circulation, pour réduire ou prévenir l'accumulation de sang (stase) causée par l'immobilité à la suite d'une opération ou en raison d'un diabète
- Augmenter la force musculaire pour contribuer au regain de la mobilité au niveau des jambes en cas d'immobilité résultant de BPCO ou d'arthrose ou à la suite d'une opération d'un membre inférieur

# Introduction à Revitive

---

## (1) Indications thérapeutiques pour l'électrostimulation musculaire (EMS)

De plus, si vous êtes en bonne santé mais que vous avez un mode de vie sédentaire ou des périodes d'inactivité prolongées, le Revitive peut contribuer à :

- Soulager les jambes fatiguées, douloureuses et lourdes, y compris les crampes
- Réduire le gonflement des pieds et des chevilles
- Maintenir la bonne santé du système veineux des jambes
- Renforcer les muscles des jambes
- Stimuler la circulation sanguine

## (2) Indications thérapeutiques pour la neurostimulation électrique transcutanée (TENS)

**Lors de l'utilisation d'électrodes, le Revitive vise à :**

- Soulager temporairement les douleurs d'origine musculo-squelettique ou neuropathique
- Soulager la douleur associée à l'arthrose
- Gérer et soulager les douleurs chroniques associées aux douleurs musculo-squelettiques, à l'arthrose et à la fibromyalgie
- Soulager les douleurs post-opératoires et post-traumatiques

Les indications thérapeutiques ci-dessus sont certifiées conformes à la directive européenne 93/42/CEE relative aux dispositifs médicaux

# Précautions importantes

---

**Lire toutes les instructions avant utilisation.**

**Conservez ces instructions.**

**Revitive ne doit pas être utilisé par certaines personnes.**



## **Ne pas utiliser dans les cas suivants (contre-indications) :**

- Si vous portez un dispositif électronique implanté tel qu'un pacemaker ou un défibrillateur cardioverteur implantable automatique (DCIA)
- Si vous êtes enceinte
- Si vous suivez un traitement ou présentez des symptômes relatifs à une thrombose veineuse profonde (« TVP ») existante

Les longues périodes d'inactivité vous font courir un plus grand risque de développer une thrombose veineuse profonde (TVP). Une TVP se caractérise par un caillot de sang qui se forme généralement dans les veines profondes des jambes. En se détachant, une partie de la TVP risquerait d'entraîner des complications dangereuses telles qu'une embolie pulmonaire.

Si vous avez été inactif/inactive pendant des périodes prolongées, et que vous pensez souffrir d'une TVP, consultez immédiatement votre médecin. **Pour éviter tout déplacement du caillot, n'utilisez pas le Revitive.**

Certaines TVP ne présentent aucun symptôme. Cependant, il est important de noter que les symptômes peuvent inclure :

- Une douleur, un gonflement ou une sensibilité au niveau d'une jambe (en général dans le mollet)
- Une douleur sourde au niveau de la zone concernée
- Une peau plus chaude dans la zone du caillot
- Une rougeur de la peau, en particulier à l'arrière de la jambe, au-dessous du genou

Consultez votre médecin dès que possible si vous remarquez l'un des symptômes ci-dessus.



# Précautions importantes

---



## Avertissements

### Consultez votre médecin avant d'utiliser cet appareil si :

- Vous êtes suivi(e) par un médecin
- Vous avez des antécédents de problèmes cardiaques
- Vous avez suivi un traitement médical ou une kinésithérapie pour votre douleur
- Vous présentez une cardiopathie suspectée ou diagnostiquée
- Vous souffrez de problèmes suspectés ou diagnostiqués d'épilepsie
- Vous n'avez pas la certitude que le Revitive vous convient
- Vous ne connaissez pas précisément la cause de vos symptômes

### Si vous avez un implant métallique :

- Vous pourriez être susceptible de ressentir une gêne ou une douleur au niveau de cet implant lors de la stimulation électrique ; dans ce cas, cessez d'utiliser l'appareil et consultez votre médecin
- La stimulation électrique peut être ressentie plus intensément à proximité d'un implant métallique. L'utilisation de l'appareil peut se poursuivre si toutefois aucune douleur n'est ressentie. Il peut être nécessaire de régler l'intensité de la stimulation, pour atteindre un niveau confortable

### Précautions d'utilisation des repose-pieds ou électrodes corporelles/cuisses :

- **N'utilisez pas** les électrodes sur la tête, le visage, le cou ou la poitrine
- L'application des électrodes près du thorax (la poitrine) peut augmenter les risques de fibrillation cardiaque
- N'appliquer que sur les zones où la peau est intacte
- **N'utilisez pas** les repose-pieds et ne pas appliquer les électrodes corporelles directement sur ou à côté de :
  - sur une lésion cutanée, une plaie ouverte ou une zone irritée, enflée, rouge, infectée ou enflammée, ou une éruption cutanée (telle que phlébite, thrombophlébite, varices, cellulite). Vérifiez sous vos pieds et vos orteils avant d'utiliser l'appareil
  - sur des, ou à côté de (près de), lésions cancéreuses/tumeurs malignes
  - sur une zone traitée par radiothérapie (au cours des 6 derniers mois)
  - sur les organes reproducteur
  - sur les nerfs sino-carotidiens (avant du cou), plus particulièrement chez les patients présentant une sensibilité connue au réflexe sino-carotidien
  - sur l'intérieur des cuisses et reportez-vous au schéma pour la pose correcte des électrodes
- Lorsque vous utilisez la neurostimulation électrique transcutanée, ne l'appliquez pas à des zones cutanées dépourvues de sensations normales
- Les électrodes sont strictement réservées à votre usage personnel ; ne les partagez pas avec qui que ce soit
- **N'utilisez pas** les électrodes au-delà de leur date de péremption
- Il est possible que vous ressentiez une irritation cutanée ou des brûlures sous l'effet des électrodes ou une hypersensibilité due à l'électrostimulation

# Précautions importantes

---



## Avertissements

### Précautions d'utilisation des repose-pieds ou électrodes corporelles/cuisses :

- Si vous utilisez un gel ou baume hydratant sur vos pieds, assurez-vous qu'il soit appliqué uniformément et qu'il soit bien absorbé par la peau, avant toute stimulation. Il est possible que l'application inégale du produit hydratant augmente le risque d'irritation cutanée et provoque même une sensation de brûlure à l'application de l'électrostimulation
- Les symptômes peuvent s'aggraver au cours de la phase initiale avant de remarquer une amélioration. Cela peut être dû au fait que votre corps ne s'est pas encore adapté à l'augmentation de l'activité musculaire ou de la circulation sanguine. Si cela se produit, réduisez le niveau d'intensité et la durée du traitement afin de soulager les symptômes initiaux. Si les symptômes persistent, consultez votre médecin

### Utilisation proscrite :

- Certains environnements ne se prêtent pas à l'utilisation du Revitive. Ne l'utilisez pas :
  - En présence d'équipements de surveillance électronique
  - Avec un dispositif électronique médical d'assistance vitale
  - Dans le bain ou sous la douche
  - Pendant le sommeil
- En association avec une attelle ou un plâtre sans l'avis de votre médecin

### Utilisation proscrite :

- Il est déconseillé de poser le Revitive sur ou à proximité d'autres appareils pendant son utilisation, au risque d'entraîner des dysfonctionnements. Si une telle utilisation s'avère nécessaire, il conviendra d'observer tous les appareils concernés pour vérifier qu'ils fonctionnent normalement

### Avertissements supplémentaires :

- L'utilisation d'accessoires et de câbles autres que ceux spécifiés ou fournis par le fabricant de cet appareil pourrait augmenter les émissions électromagnétiques ou réduire l'immunité électromagnétique de l'appareil et entraîner un dysfonctionnement
- Les équipements portables de communication par radiofréquence (dont les périphériques tels que les câbles d'antenne et les antennes externes) ne devraient pas être utilisés à moins de 30 cm de toute partie du système Revitive, y compris les câbles spécifiés par le fabricant
- Le capteur d'hydratation de cet appareil est fabriqué dans un métal contenant du nickel (acier inoxydable). Les personnes présentant une sensibilité ou une allergie aux métaux peuvent avoir une réaction allergique à ce composant. Arrêtez d'utiliser l'appareil si des symptômes de réaction allergique apparaissent

# Précautions importantes

---



## Mises en garde

### Lors de la stimulation :

- Faites preuve de prudence quand vous stimulez des zones cutanées dépourvues de sensations normales. Cela peut provoquer une irritation de la peau due à l'impossibilité de ressentir la stimulation avant que l'intensité ne soit trop forte ; utilisez un niveau d'intensité plus faible pour obtenir une contraction musculaire douce, et/ou utilisez l'appareil moins longtemps pour éviter l'hyperstimulation. Vérifiez s'il y a des signes d'irritation de la peau (rougeurs), des bleus ou une douleur. En cas de doute, consultez votre médecin

### Lors de l'utilisation de la stimulation EMS :

- Faites preuve de prudence quand vous appliquez la stimulation :
  - Sur l'abdomen pendant les règles
  - Après de récentes interventions chirurgicales (dans les six derniers mois), car la stimulation pourrait perturber le processus de cicatrisation
  - Si les tissus risquent de saigner à la suite d'une blessure de type déchirure musculaire, nous vous conseillons de ne pas stimuler la zone concernée dans les 12 heures qui suivent la blessure. Utilisez une faible intensité et/ou utilisez l'appareil moins longtemps pour éviter l'hyperstimulation
- Après une longue période d'immobilité ou d'inactivité, utilisez une faible intensité et utilisez l'appareil moins longtemps, pour éviter l'hyperstimulation ou la fatigue musculaire

### Lors de l'utilisation de la stimulation TENS :

- Il est possible que le Revitive réduise la sensation douloureuse qui servirait normalement à signaler un problème sous-jacent
- Si la douleur perdure, s'aggrave ou persiste au-delà de 5 jours, cessez d'utiliser l'appareil et demandez conseil à votre médecin
- La stimulation TENS n'est pas efficace pour le traitement de la source ou de la cause de la douleur

### Mises en garde supplémentaires :

- Les effets à long terme de la stimulation électrique ne sont pas connus
- Il est possible que la stimulation électrique ne soit pas efficace chez certains utilisateurs. Veuillez demander conseil à votre médecin
- Ce produit n'est pas destiné à être utilisé par des personnes présentant des capacités physiques, sensorielles ou mentales réduites, à moins qu'elles ne soient encadrées par une personne responsable de leur sécurité
- Dans le cas improbable de perte, dégradation ou non-réaction de la stimulation TENS ou NMES, l'appareil se réinitialisera et son intensité de sortie sera remise à « 0 ». Retirez les électrodes corporelles ou vos pieds de l'appareil et redémarrez l'appareil en l'éteignant puis en le rallumant

# Précautions importantes

---



## Précautions de sécurité

- **Ne vous tenez pas debout sur l'appareil** : utilisez-le uniquement en position assise
- Positionnez le Revitive de manière à pouvoir l'éteindre ou le débrancher en toute aise
- Utilisez cet appareil uniquement aux fins prévues
- N'exposez pas l'appareil à une chaleur extrême
- Ne renversez pas de liquide sur l'appareil ou ses accessoires
- Ne surchargez pas la prise électrique
- Tenez cet appareil hors de la portée des enfants
- Tenez les câbles électriques et les cordons hors de portée des enfants, pour prévenir tout risque d'étranglement
- Le Revitive peut être utilisé par plusieurs personnes, mais assurez-vous de nettoyer l'appareil entre deux utilisations
- Pendant l'utilisation, ne touchez les repose-pieds avec les mains qu'une fois que l'appareil a été éteint ou mis en pause
- N'utilisez le Revitive qu'avec les accessoires fournis ou achetés auprès du fabricant
- Vérifiez régulièrement que les électrodes corporelles, les cordons et les câbles sont en parfait état
- N'ouvrez pas votre appareil Revitive et ne le réparez pas vous-même, car cela annulerait la garantie et risquerait d'occasionner des blessures graves
- Au cas peu probable où votre appareil Revitive présenterait un dysfonctionnement, débranchez-le de la source d'alimentation et prenez contact avec votre agent agréé le plus proche
- Le Revitive a passé avec succès les tests requis sur les interférences électromagnétiques, mais peut être affecté par un niveau excessif d'émissions et/ou causer des interférences sur les équipements plus sensibles
- Après toute exposition à des températures basses ou élevées en dehors de la plage opérationnelle spécifiée de 10 – 40 °C, laissez l'appareil se réajuster aux températures de fonctionnement recommandées pour assurer la continuité de ses performances



## Effets indésirables

- Si vous ressentez un effet indésirable, cessez d'utiliser le Revitive et consultez votre médecin

Tout incident grave survenu en rapport avec le dispositif doit être signalé au fabricant.

Consultez toujours le site web [revitive.fr](http://revitive.fr) pour connaître les dernières contre-indications et mises en garde.

# Pour démarrer

---

Vous devez suivre les étapes indiquées dans cette section lorsque vous utilisez le Revitive pour la première fois, afin d'assurer que le Revitive est correctement configuré.

**Étape 1 :** Retirez toutes les pièces de la boîte

**Étape 2 :** Chargez le Revitive

**Étape 3 :** Téléchargez l'appli Revitive sur votre téléphone et créez un compte Revitive

**Étape 4 :** Connectez l'appli avec votre Revitive

**Étape 5 :** Configurez votre Plan de thérapie

Ces étapes sont décrites en détail aux pages suivantes.

## Étape 1 : Retirez toutes les pièces de la boîte

- Appareil Revitive Medic Coach
- Adaptateur d'alimentation CA/CC
- Électrodes corporelles
- Cordons des électrodes

Consultez les page 3 de la section « Que contient la boîte ? » pour identifier les pièces.

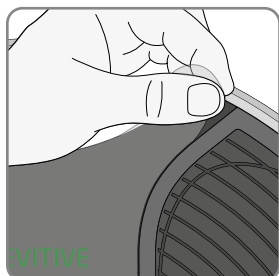

Retirez le film protecteur de l'appareil et mettez-le au rebut de façon responsable. L'appareil ne pourra fonctionner que si ce film est retiré.

# Pour démarrer

## Étape 2 : Chargez le Revitive

Le Revitive peut être alimenté à l'aide de la batterie rechargeable intégrée ou en le branchant à une prise de courant. Veillez à ce que le Revitive soit chargé avant la première utilisation.

Vous pouvez utiliser une prise de courant à tout moment, mais ceci est essentiel lorsque le niveau de la batterie du Revitive est bas. La batterie se recharge lorsque le Revitive est branché à une prise de courant et qu'aucun programme de stimulation ne fonctionne. L'icône d'indicateur de charge ne cesse de défiler au cours de la charge ; lorsque la batterie est entièrement chargée, le défilement cesse.



L'indicateur de charge du Revitive indique le niveau de charge de la batterie.

Batterie déchargée → Batterie entièrement chargée



Si le voyant indiquant le niveau de charge clignote pendant 10 secondes lorsque vous éteignez le Revitive, cela signifie que la batterie doit être rechargée.

L'appli va également vous avertir si la batterie du Revitive est faible et doit être rechargée



Branchez la petite extrémité du cordon d'alimentation de l'adaptateur dans le port d'adaptateur d'alimentation sur le côté du Revitive.

Branchez l'adaptateur d'alimentation dans la prise de courant la plus proche. Ceci démarre le chargement de la batterie. À noter que le chargement ne s'effectue pas tant qu'un programme de stimulation fonctionne.

Une charge complète prend environ 4 heures et demie.

Une fois la batterie entièrement chargée, l'indicateur de charge reste allumé jusqu'à ce que l'adaptateur d'alimentation soit débranché de l'appareil ou de la prise de courant.

Une charge complète permet environ six heures d'utilisation - 12 séances de 30 minutes.

## Étape 3: Téléchargez l'appli Revitive sur votre téléphone et créez un compte Revitive

Vous contrôlez le Revitive et gérez votre thérapie à l'aide de l'appli Revitive.

Vous devez tout d'abord télécharger et installer l'appli à partir de l'App Store ou de Google Play sur votre téléphone.



**Remarque :** vous devez être connecté à l'Internet pour télécharger l'appli et exécuter le processus de configuration.

**Remarque :** l'appli Revitive est fournie gratuitement.

**Remarque :** Compatible avec Bluetooth, Apple iOS et Android OS. Les téléphones ont différents numéros de modèle et versions de système d'exploitation (OS), et il se peut qu'ils ne soient pas tous compatibles avec l'appli Revitive. Pour les détails de version, consultez les paramètres de votre téléphone. En cas de doute, rendez-vous sur [support.revitive.fr](https://support.revitive.fr) ou vérifiez auprès du fabricant du téléphone.



Une fois l'appli téléchargée sur votre téléphone, suivez les instructions pour configurer votre compte Revitive.

Un compte Revitive est nécessaire pour sécuriser vos données et fournir les thérapies et les conseils appropriés.

**Remarque :** l'adresse e-mail que vous souhaitez utiliser pour votre compte Revitive doit être accessible sur votre téléphone pour pouvoir exécuter le processus de vérification par e-mail.

Afin de protéger vos données personnelles, nous vous recommandons de tenir à jour votre téléphone avec le dernier logiciel de votre fabricant de téléphones, et d'utiliser une confirmation d'identité telle qu'un code PIN ou une empreinte digitale pour sécuriser votre téléphone.

# Pour démarrer

## Étape 4 : Connectez l'appli avec votre Revitive

La connexion de l'appli à votre Revitive signifie que vous pourrez utiliser votre téléphone comme contrôleur et que vous pourrez suivre l'évolution de votre thérapie.

- a** Vérifiez que Bluetooth est activé sur votre téléphone. Dans le doute, allez à Paramètres sur votre téléphone, cherchez Bluetooth et vérifiez qu'il est activé.

À noter qu'il se peut que les appareils Android demandent si l'appli Revitive peut utiliser la localisation. Veuillez accepter la localisation, car elle est exigée pour que la connectivité Bluetooth fonctionne comme prévu.

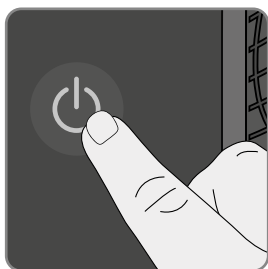

- b** Comme l'indique l'assistant, appuyez et maintenez le bouton **MARCHÉ/ARRÊT** sur le Revitive jusqu'à ce que vous voyiez le symbole Bluetooth  clignoter sur le panneau de commande du Revitive. Ceci indique que le Revitive est en mode jumelage Bluetooth et est prêt à se connecter à votre téléphone portable.

Suivez les fenêtres contextuelles à l'écran.



- c** Après un bref délai, l'appli va trouver votre Revitive et se connecter. Une fois la connexion effectuée, le symbole Bluetooth  sur le Revitive cesse de clignoter et reste allumé.

En cas de problème, veuillez vous reporter au guide de dépannage aux pages 45-47.

## Étape 5 : Configurez votre Plan de thérapie

Une fois connecté(e) avec succès à votre Revitive et à l'application, vous ferez la connaissance de Rosie, notre experte jambes intégrée virtuelle Revitive. Elle est conçue pour vous guider, vous surveiller et vous soutenir tout au long de votre thérapie afin de vous aider à utiliser Revitive de manière optimale. Elle vous aide à configurer votre thérapie, vous fournit des informations et des conseils quotidiens. De plus, elle exécute des évaluations de fin de plan et des bilans réguliers pour voir les progrès que vous réalisez. Suivez ses instructions à l'écran pour créer votre plan de thérapie.







# Pour démarrer

## Présentation de l'écran Accueil

L'écran Accueil apparaît chaque fois que vous ouvrez l'application Revitive.

Vous pouvez revenir à tout moment au Accueil en appuyant sur . Ceci apparaît toujours au bas de l'écran, où que vous soyez dans l'appli.



The screenshot shows the Revitive app home screen with the following callouts:

- Menu Options pour fonctions et assistance supplémentaires, notamment**: Points to the hamburger menu icon in the top left.
- Aide contextuelle**: Points to the question mark icon in the top right.
- Rosie, votre coach interactive**: Points to the coach's profile picture and name.
- Tableau de bord en direct vous indiquant l'avancement du plan de thérapie du jour**: Points to the large green circular progress indicator showing 11 minutes remaining.
- Montre votre utilisation de cette semaine de thérapie**: Points to the 'Jours de thérapie' progress bar.
- Montre votre progression dans le cadre de votre thérapie globale**: Points to the 'Semaines de thérapie' progress bar.
- Tapez pour voir un enregistrement de votre utilisation jusqu'à présent**: Points to the 'Étape 3: Semaines 5 à 8 - Restauration des performances des jambes' section.
- Accueil**: Points to the home icon in the bottom navigation bar.
- Séance**: Points to the play button icon in the bottom navigation bar.
- Moi**: Points to the profile icon in the bottom navigation bar.

**Accueil**  
Switches back to Home from any other screen

**Séance**  
Permet de passer à l'écran Contrôleur pour démarrer et gérer une séance de thérapie

**Moi**  
Tapez pour voir un enregistrement de vos données d'utilisation

# Utilisation des repose-pieds

Lors de la première utilisation, le programme « Formation » est sélectionné. Il s'agit d'un programme de repose-pieds de 10 minutes qui a pour but de vous familiariser avec la sensation de stimulation EMS (électrostimulation musculaire) et de vous apprendre comment le Revitive bascule au niveau d'intensité correct. Vous pouvez également régler votre niveau d'intensité de stimulation préféré à la fin du programme pour activer la fonction Progression auto lors de votre prochaine séance de thérapie.

Veillez noter que si vous quittez cette appli, pour une raison quelconque, il vous suffit de taper sur l'icône  sur votre téléphone pour la rouvrir.

Il est important de rester bien hydraté. Nous vous recommandons d'appliquer une crème hydratante sur la plante des pieds pour favoriser l'hydratation de la peau et améliorer la stimulation électrique. Nous vous conseillons également de boire un verre d'eau avant d'utiliser le Revitive.

## Asseyez-vous et placez les pieds nus sur les repose-pieds

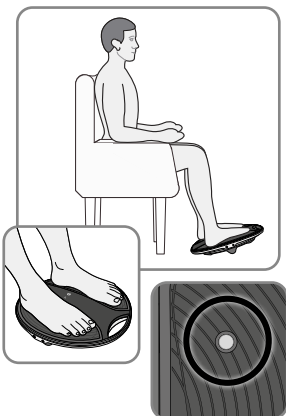

- a** Asseyez-vous dans une position confortable.

Pour optimiser les résultats, asseyez-vous avec les genoux à 90 degrés (angle droit).

Placez le Revitive sur le sol, devant vous.

Cet appareil est conçu pour être utilisé en position assise.

**Ne vous tenez jamais debout sur cet appareil.**

Retirez vos chaussures, ainsi que vos chaussettes/collants, puis placez vos deux pieds sur les repose-pieds, en veillant à ce qu'ils couvrent les capteurs d'hydratation métalliques.

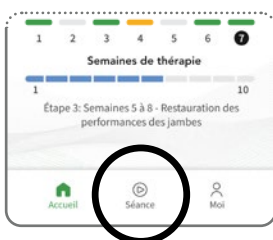

- b** Tapez sur  Séance au bas de l'écran.

Lisez et faites défiler les Conseils d'utilisation pour atteindre l'écran Séance.

# Utilisation des repose-pieds

## Présentation de l'écran Séance

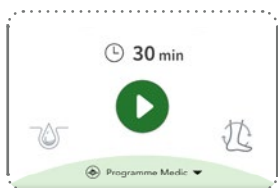
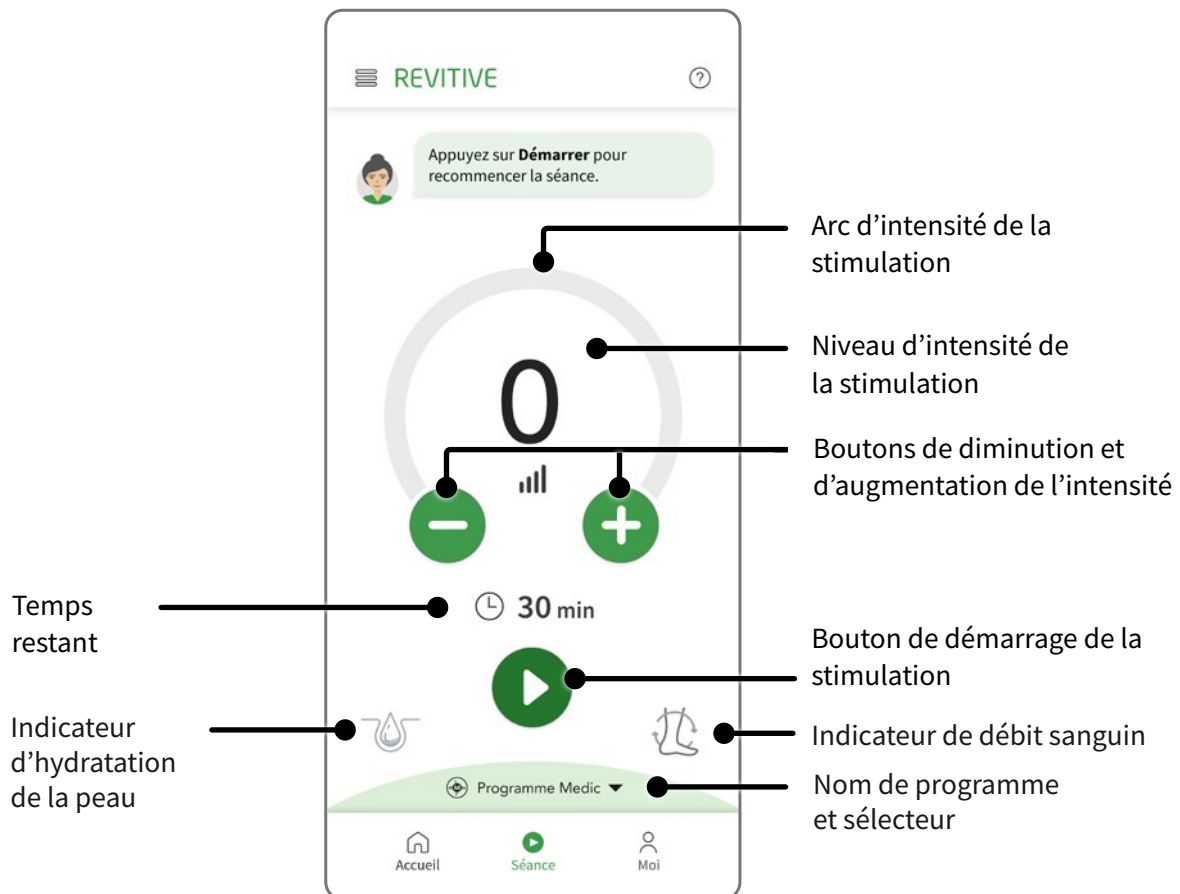

### c Démarrer la stimulation

Tapez sur  pour démarrer un programme, en répondant à toutes les questions à l'écran.

# Utilisation des repose-pieds

## Conseils d'utilisation

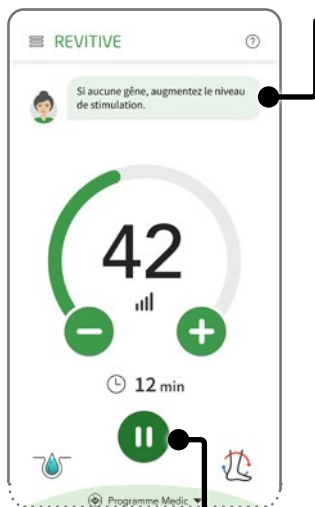

Bouton Pause de la stimulation

## d Réglage de l'intensité de la stimulation

Tapez sur les grands boutons verts **-** ou **+** pour diminuer ou augmenter manuellement l'intensité, unité par unité jusqu'à un niveau confortable. Le niveau d'intensité est indiqué par le voyant de couleur sur l'arc et le grand chiffre à l'intérieur de l'arc.

Pour augmenter ou diminuer rapidement l'intensité, appuyez ou maintenez **-** ou **+**.

Lorsque vous utilisez les repose-pieds, des indications et des messages apparaissent à l'écran pour vous guider vers l'intensité correcte. La couleur de l'arc d'intensité passe également de l'orange au vert lorsque vous réalisez un mouvement de bascule suffisant. Ceci signifie que vous avez atteint un bon niveau de stimulation et que vous enregistrez des minutes d'oscillation accomplies. Afin d'obtenir les meilleurs résultats, vous devez vous efforcer d'atteindre l'objectif de minutes d'oscillation suggéré dans votre plan de thérapie et par Rosie sur l'écran Accueil.

Si, à n'importe quel moment de votre séance de thérapie, le basculement cesse, un son/une vibration vous avertit. Pour reprendre le basculement, augmentez le niveau d'intensité en tapant sur le bouton **+**.

**Remarque :** si la peau des pieds est très sèche, le Revitive risque de se mettre automatiquement en pause, et la stimulation ne sera possible qu'une fois que la plante des pieds sera bien hydratée. Dans ce cas-là, il sera nécessaire d'appliquer une crème hydratante.

Lorsque vous utilisez les électrodes, utilisez un niveau d'intensité qui provoque chez vous des **contractions musculaires fortes, mais confortables**.

**Si vous ressentez des douleurs ou une gêne :** Réduisez l'intensité des électrodes en utilisant les commandes d'intensité sur l'écran du séance ou sur l'appareil.

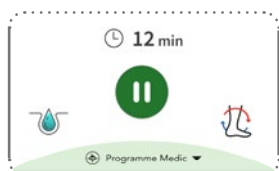

## e Pause et reprise de la stimulation

Tapez sur **||** ou retirez vos pieds des repose-pieds.



Lorsque l'appareil est en pause, l'affichage du temps clignote dans l'appli et sur le Revitive.

Au cours d'une pause, vous pouvez réduire le niveau d'intensité, mais vous ne pouvez pas l'augmenter.

À noter que si l'appareil est mis en pause pendant 10 minutes, la séance de stimulation se termine et le Revitive s'éteint. Votre Revitive émet trois bips lorsqu'il s'éteint.

# Utilisation des repose-pieds



Placez les deux pieds sur les repose-pieds et tapez sur  dans l'appli pour reprendre la stimulation (ou tapez sur le bouton  sur le Revitive).

Vous pouvez taper sur  pour arrêter la séance de stimulation.

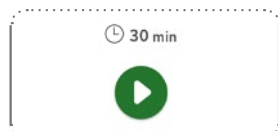

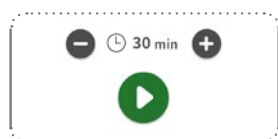

## f Ajuster la durée de votre programme

La durée du programme planifié est réglée automatiquement. Un compte à rebours en minutes du temps de stimulation restant commence, à mesure que le programme s'exécute.



Vous pouvez ajuster la durée à tout moment lors d'une séance de thérapie en tapant sur  l'indication de 'temps restant' pour afficher les boutons de minuterie.

Tapez sur les boutons gris  ou  pour augmenter ou diminuer manuellement la durée de votre programme planifié.



g À la fin de la séance de formation/évaluation, l'appli vous demande si vous souhaitez que Revitive mémorise le niveau d'intensité que vous avez atteint pour votre prochaine séance en utilisant la fonction Progression auto.

**À propos de la Progression auto :** L'activation de Progression auto vise à simplifier l'utilisation de votre Revitive. Lorsque la fonction est activée, le Revitive augmente automatiquement l'intensité à votre niveau préféré lorsque vous tapez sur le bouton Démarrer . Vous n'avez pas besoin d'augmenter manuellement l'intensité.

# Utilisation des repose-pieds



- h L'application passera à L'écran Accueil où vous pourrez afficher votre Plan de thérapie suggéré.

Vous pouvez terminer vos séances de Thérapie suggérées quand vous le souhaitez. Si vous ne pouvez pas finir la séance en une fois, vous pouvez arrêter et reprendre tout au long de la journée. Revitive suit le nombre de minutes que vous avez atteint.

L'appareil s'éteint au bout de 10 minutes à moins d'ouvrir à nouveau l'écran Séance pour démarrer un autre programme.



- i Les programmes sont automatiquement sélectionnés dans le cadre de votre Plan de thérapie suggéré. Le nom du programme est toujours affiché au bas de l'écran Séance.

Vous pouvez manuellement choisir votre Programme en tapant le Nom de programme lorsqu'aucune stimulation n'est activée.

# Exécution et suivi de votre Plan de thérapie

## Suivi des progrès de votre Plan de thérapie

### Progrès de la journée

Tableau de bord en direct vous indiquant l'avancement du plan de thérapie du jour.



### Progrès de la semaine

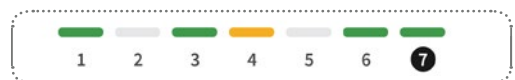

Une ligne de 7 segments représente les 7 jours de thérapie de cette semaine. Il ne s'agit pas d'une semaine civile, mais de la semaine comptée à partir du premier jour de thérapie. Si vous avez commencé votre thérapie un jeudi, le jour 1 est le jeudi de cette semaine.

Les couleurs ont la signification suivante :

#### Vert

Vous avez effectué votre séance de thérapie du jour, avec l'intensité et la durée de stimulation suggérées.

#### Orange

La thérapie a eu lieu ce jour-là, mais la durée de basculement pour un programme Repose-pieds ou la durée totale de stimulation était inférieure à la durée minimale suggérée.

#### Gris

Aucune thérapie n'a eu lieu (jours ultérieurs).

### Progrès total de thérapie



Une ligne de 10 segments représente combien de temps s'est écoulé depuis le commencement de votre Plan de thérapie suggéré de 10 semaines.

# Exécution et suivi de votre Plan de thérapie

## Liens aux écrans Activité, Trophées, Impact du symptôme majeur et Plan MyTherapy

Tapez sur Moi  pour afficher ces sous-écrans.

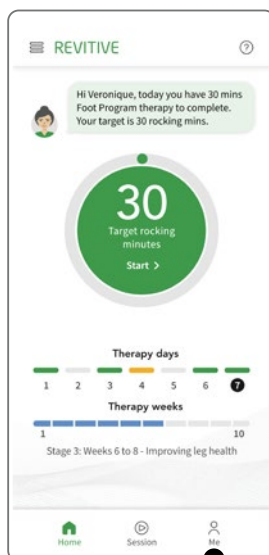

Écran  
Activité

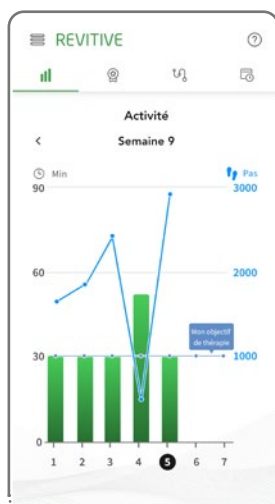

Écran  
Trophées



Écran Impact du  
symptôme majeur

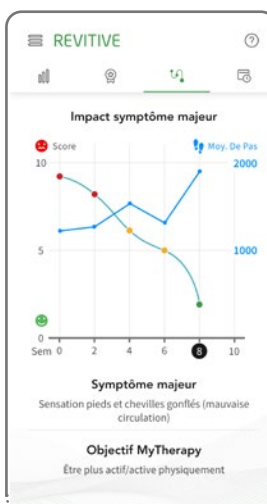

Écran Plan  
MyTherapy





# Exécution et suivi de votre Plan de thérapie

## Sous-écran Activité

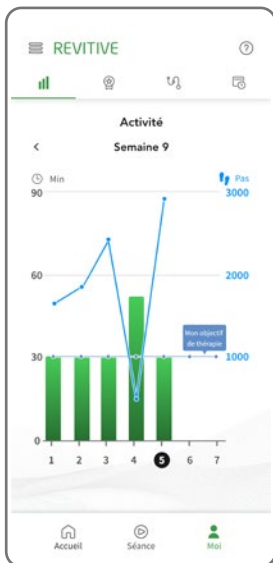

Cet écran affiche vos durées de stimulation atteintes par rapport aux durées minimales suggérées lors des jours de la semaine en cours ou d'une semaine de thérapie précédente.

Vous voyez ainsi si vous suivez bien votre Plan de thérapie suggéré, ou si vous devez augmenter vos niveaux d'intensité de stimulation ou la durée pour les jours de thérapie restants.

Si cette semaine n'est pas la première de la thérapie, vous pouvez taper sur l'icône < en haut à gauche de l'écran pour afficher l'activité de la semaine précédente.

**Jour de la semaine.** Le jour 1 sur l'échelle est le jour de la semaine où vous avez débuté votre programme de thérapie (p. ex. jeudi). Le jour actuel est mis en évidence.

**Utilisation quotidienne.** L'utilisation suggérée est de 2 séances de 30 minutes par jour. N'utilisez pas le Revitive en mode stimulation EMS pendant plus de 6 séances de 30 minutes (ou équivalent) par jour.





**Objectif de thérapie (ligne bleue).** Il s'agit de la durée minimale de stimulation quotidienne suggérée pour chaque jour de la semaine sélectionnée.

**Durée réelle (barres).** La hauteur d'une barre montre la durée d'utilisation de votre Revitive ce jour-là.

**Nombre de pas.** Les données de comptabilisation de vos pas s'affichent si vous avez activé l'accès à Pas dans Google Fit ou Apple Santé.

Une barre verte indique que vous avez atteint votre objectif de thérapie ce jour-là, tant en niveau d'intensité prescrite qu'en durée de stimulation.

Une barre orange indique que l'objectif de thérapie n'a pas été atteint ce jour-là parce que soit le niveau d'intensité pour un programme Repose-pieds était trop bas, soit la durée totale de stimulation était inférieure au minimum suggéré. Utilisez cet écran pour suivre votre plan de thérapie suggéré et voir si vous devez augmenter le niveau d'intensité ou la durée de stimulation pour les jours de thérapie restants.

Tapez sur ,  ou  en haut de l'écran pour naviguer jusqu'aux autres sous-écrans de accueil, ou tapez sur  sur la barre d'onglets pour revenir à L'écran Accueil.

# Exécution et suivi de votre Plan de thérapie

## Sous-écran Trophées



Cette page affiche les trophées que vous avez gagnés en atteignant les objectifs de thérapie suggérés dans votre Plan MyTherapy actuel.

Utilisez-la pour voir si vous suivez bien votre plan suggéré.

### Trophées hebdomadaires

Cette ligne de 10 segments affiche les trophées gagnés à ce jour pour chaque semaine de votre Plan MyTherapy de 10 semaines.

Vous recevez un trophée hebdomadaire en atteignant les durées de stimulation suggérées pendant 3 jours ou plus de cette semaine.

**3 jours** : Trophée Bronze

**4 jours** : Trophée Argent

**5 jours** : Trophée Or





**6 ou 7 jours** : Trophée Revitive

### Trophées du Plan prédits

Le trophée que vous remporterez si votre utilisation moyenne continue au niveau actuel.

### Trophées du Plan obtenus

Ceci est votre 'vitrine de trophées', qui indique combien de Plans de thérapie suggérés de 10 semaines vous avez terminés depuis la création de votre compte Revitive et les Trophées du Plan remportés.

Tapez sur ,  ou  en haut de l'écran pour naviguer jusqu'aux autres sous-écrans de accueil, ou tapez sur  sur la barre d'onglets pour revenir à l'écran Accueil.

# Exécution et suivi de votre Plan de thérapie \_\_\_\_\_

## Sous-écran Impact du symptôme majeur

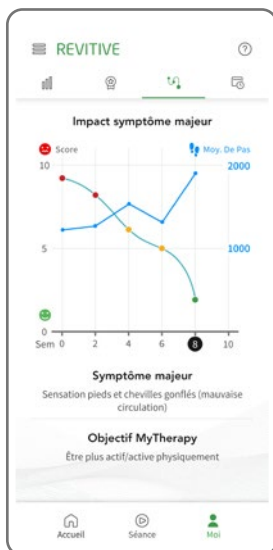

Cette page affiche le niveau d'impact de votre symptôme majeur sur votre vie, tel que vous l'avez décrit lors des auto-évaluations réalisées toutes les 2 semaines pendant votre thérapie.

Consultez-la pour voir si le plan de thérapie suggéré de 10 semaines soulage votre symptôme majeur.

## Impacts auto-évalués du symptôme majeur

Le diagramme affiche le score 'Impact du symptôme majeur' que vous avez attribué à votre symptôme majeur lors de chacune de vos auto-évaluations réalisées toutes les 2 semaines dans le plan de thérapie sélectionné.

La semaine mise en évidence est la semaine actuelle.





## Changements du score d'impact du symptôme majeur

Chaque ligne indique le score que vous indiquez pour chacune des auto-évaluations réalisées toutes les 2 semaines dans le Plan de thérapie :

Entre 0 et 3 😊 Entre 4 et 6 😐 Entre 7 et 10 😞

## Nombre de pas

Votre nombre de pas hebdomadaire moyen s'affiche si vous avez activé l'accès au compteur de pas sur Google Fit ou Apple Santé.

Tapez sur ,  ou  en haut de l'écran pour naviguer jusqu'aux autres sous-écrans de accueil, ou tapez sur  sur la barre d'onglets pour revenir à l'écran Accueil.

# Exécution et suivi de votre Plan de thérapie \_\_\_\_\_





## Sous-écran Plan MyTherapy



Cet écran récapitule votre symptôme majeur, les détails de votre Plan de thérapie suggéré et vos progrès.

Il vous permet de changer votre Plan de thérapie si vous le souhaitez.

Si vous changez votre Plan de thérapie, vous devrez saisir à nouveau vos symptômes majeurs et tous les progrès de votre Plan de thérapie précédent seront perdus.

Tapez sur , , ou  en haut de l'écran pour naviguer jusqu'aux autres sous-écrans de accueil, ou tapez sur  sur la barre d'onglets pour revenir à l'écran Accueil.

# Exécution et suivi de votre Plan de thérapie \_\_\_\_\_

## Menu Options

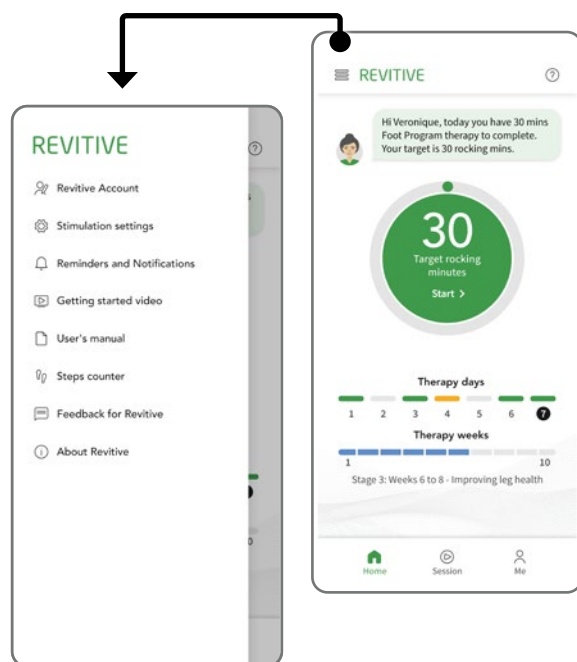

Tapez sur l'icône menu dans le coin supérieur gauche du accueil pour ouvrir le menu d'options et accéder à des fonctions et de l'aide supplémentaires. À partir de ce menu vous pouvez également changer les paramètres de stimulation, les rappels et les notifications que vous avez définis auparavant.

# Utilisation des électrodes corporelles

Les électrodes corporelles vous permettent de soulager la douleur dans tout le corps, en sélectionnant l'une de deux thérapies éprouvées EMS et TENS.

## Programme EMS Corps

Utilisez les électrodes corporelles du Revitive en mode EMS pour la rééducation et le renforcement musculaire selon les besoins, au minimum 30 minutes par jour.

N'utilisez pas le Revitive en mode EMS pendant plus de 6 séances de 30 minutes (ou équivalent) par jour pour éviter la fatigue musculaire.

Utilisez un niveau d'intensité qui provoque chez vous des **contractions musculaires fortes, mais confortables**.

## Programme TENS Corps

Il est conseillé d'utiliser le Revitive en mode TENS pour le soulagement temporaire des douleurs chroniques articulaires, musculaires, névralgiques et arthritiques. À utiliser pendant 20 à 30 minutes par séance selon les besoins.

Utilisez un niveau d'intensité provoquant chez vous des **fourmillements forts mais confortables**, qui ne doivent jamais être douloureux.

Cette section explique comment appliquer et retirer les électrodes corporelles lorsque vous utilisez l'un des programmes Corps à partir de l'appli Revitive, ou lorsque vous utilisez Revitive manuellement sans l'appli.

**Les électrodes corporelles ne peuvent pas être utilisées en même temps que les repose-pieds.**

Le fait d'utiliser les électrodes corporelles désactivera automatiquement les repose-pieds.

**N'utilisez PAS les électrodes corporelles sur la tête, le visage, le cou ou la poitrine.**

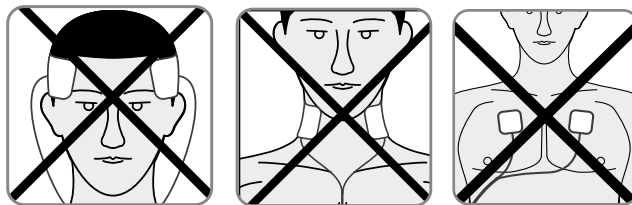

# Utilisation des électrodes corporelles



Les électrodes corporelles sont réservées à un usage personnel uniquement.

**Ne** les partagez **pas** avec qui que ce soit.

- a Sélectionnez la partie du corps à laquelle vous souhaitez appliquer l'électrostimulation

- Placez les électrodes selon l'illustration ci-dessous :

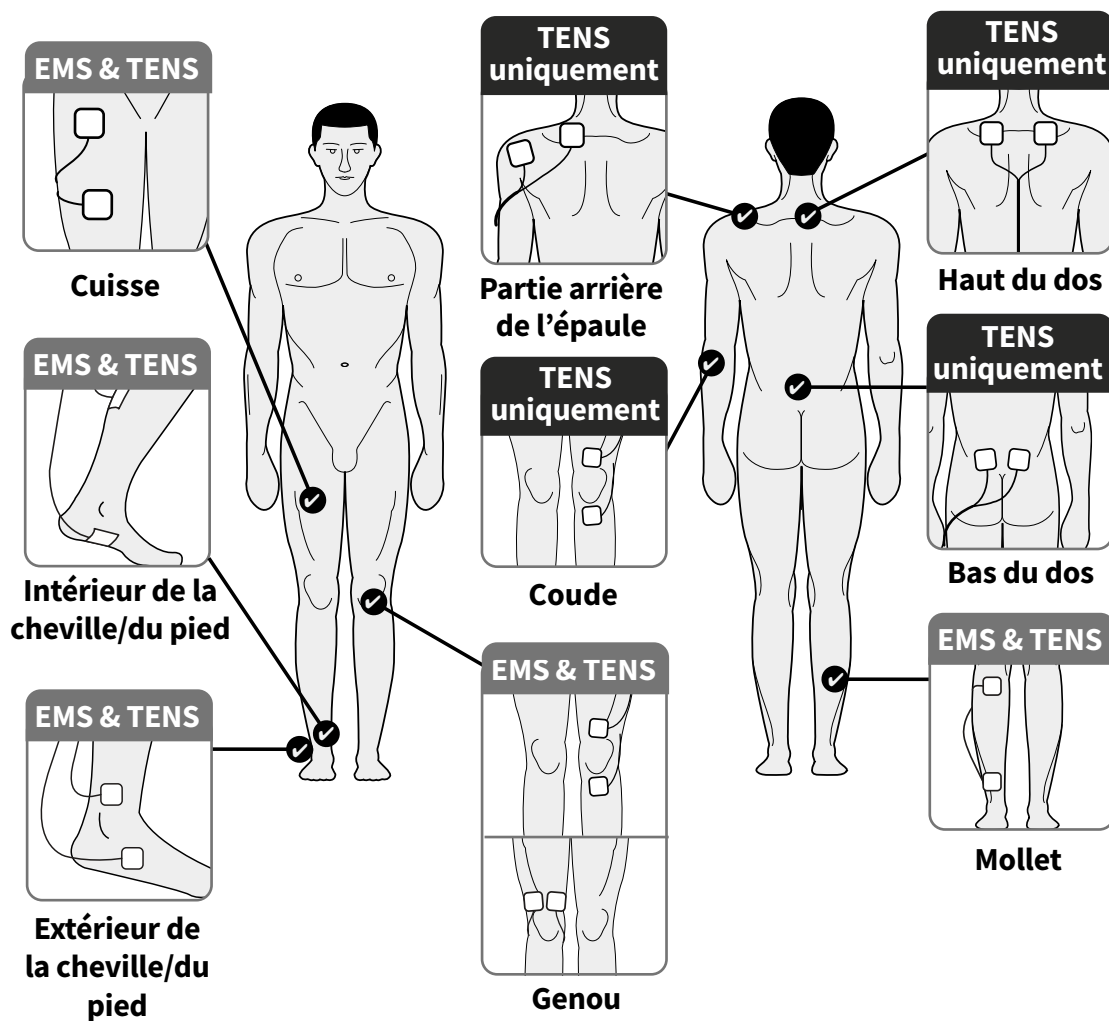

Pour soulager la douleur en mode TENS, placez les électrodes de chaque côté de la zone douloureuse.

# Utilisation des électrodes corporelles

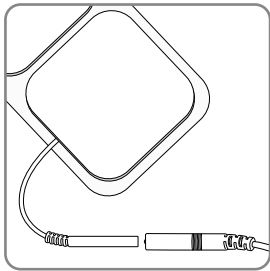

- b** Lavez et séchez la zone sur laquelle vous allez placer les électrodes corporelles.

Raccordez les électrodes corporelles à leur cordon.

Référez-vous à la section « Que contient la boîte ? » à la page 3 pour vous aider à identifier les pièces.

Veillez à ce que les connecteurs **soient bien** enfoncés.

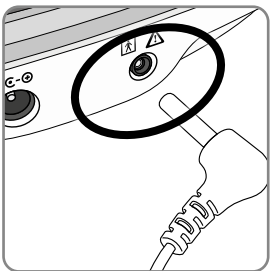

- c** **Vérifiez que le Revitive est bien éteint.** Branchez l'autre extrémité du cordon des électrodes dans le port des électrodes sur le côté du Revitive.

**Le fait de brancher le cordon des électrodes désactive automatiquement les repose-pieds.**

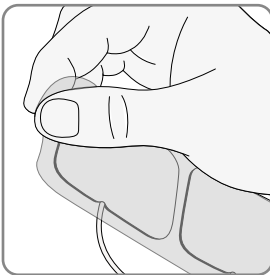

- d** Retirez soigneusement le film protecteur des électrodes. Mettez le film de côté puisque vous allez le réutiliser une fois la séance terminée.

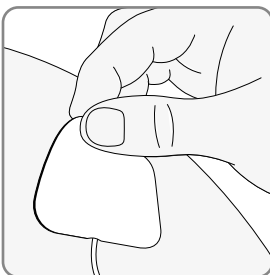

- e** Pressez les électrodes sur la zone souhaitée, comme indiqué à la page 31 ou les électrodes cuisses comme indiqué à la page 35, en pressant doucement la face adhésive contre la peau.



- f** Consultez aux pages 19-21 qui explique comment commander la stimulation à partir de l'appli.

Les programmes Corps peuvent automatiquement être sélectionnés dans le cadre de votre plan de Thérapie suggéré ou manuellement, en tapant le Nom du programme au fond de l'écran Séance lorsqu'aucune stimulation n'est activée.

L'appareil se met en pause automatique si une électrode est déconnectée du corps ou si un câble est débranché. Il suffit de reconnecter et de taper ► pour redémarrer la stimulation.



# Utilisation des électrodes corporelles \_\_\_\_\_

## Comment retirer les électrodes

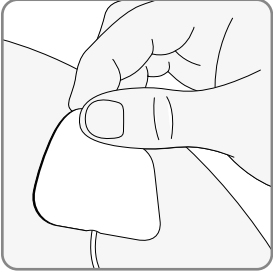

- a Vérifiez si Revitive est hors tension après la séance, puis décollez soigneusement les électrodes de la peau.

**Ne retirez pas les électrodes en tirant sur les cordons, car cela risquerait de les endommager.**

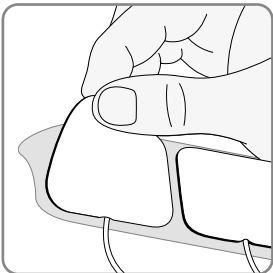

- b Remettez les électrodes corporelles en place sur leur film protecteur après utilisation.

- c Débranchez le cordon des électrodes du Revitive.

# Utilisation des électrodes cuisses

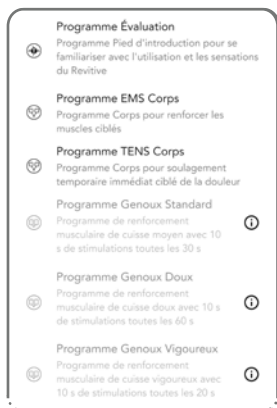

Tapez sur le **i** à côté du Programme Genou souhaité. Suivez les instructions de paiement à l'écran pour débloquer immédiatement les Programmes Genoux et commander vos premières Électrodes Cuisses Revitive.

Vous pouvez commencer à utiliser votre Programme Genoux dès la réception de vos Électrodes Cuisses

Si votre Revitive Medic Coach a été livré avec les Électrodes Cuisses et les programmes Genoux déjà activés, ceux-ci peuvent être utilisés immédiatement.

## Programmes Genou

Utilisez les Programmes Genou pour renforcer les muscles de la face antérieure de la cuisse (quadriceps). Renforcer vos quadriceps peut contribuer à soutenir et à stabiliser le genou, à réduire la pression sur ce dernier et à soulager la douleur. Utilisez les électrodes cuisses sur la cuisse de la jambe affectée (genou) une fois par jour pendant 20 minutes, 5 jours par semaine.

N'utilisez pas le Revitive pendant plus de 6 séances de 30 minutes (ou équivalent) par jour. Cela peut provoquer une fatigue musculaire. Utilisez un niveau d'intensité qui provoque chez vous des **contractions musculaires fortes, mais confortables**.

Vous avez le choix entre trois Programmes Genou :

### Programme Genou Doux

Il s'agit d'un programme moins intensif de renforcement musculaire, permettant un repos plus long entre les stimulations musculaires. La séance de thérapie prévoit 10 secondes de stimulation suivies de 50 secondes de repos, le processus se répétant jusqu'à la fin de la thérapie. Il génère une contraction musculaire par minute.

### Programme Genou Standard

Il s'agit de notre programme standard de renforcement musculaire. Le programme de thérapie standard prévoit 10 secondes de stimulation suivies de 20 secondes de repos, le processus se répétant jusqu'à la fin de la thérapie. Il génère deux contractions musculaires par minute.

### Programme Genou Vigoureux

Il s'agit d'un programme de renforcement musculaire plus intense pour les personnes nécessitant moins de repos entre les contractions des muscles électriques. Le Programme Vigoureux prévoit 10 secondes de stimulation suivies de 10 secondes de repos, le processus se répétant jusqu'à la fin de la thérapie. Il génère trois contractions musculaires par minute.

# Utilisation des électrodes cuisses

Cette section explique comment appliquer et retirer les électrodes cuisses lorsque vous utilisez l'un des Programmes Genou à partir de l'appli Revitive.

**Il est important d'utiliser le Programme Genoux uniquement avec les grandes Électrodes Cuisses Revitive. Les électrodes corporelles ne conviennent pas à une utilisation avec les Programmes Genoux. Les électrodes cuisses ne peuvent pas être utilisées en même temps que les repose-pieds. Le fait d'utiliser les électrodes cuisses désactivera automatiquement les repose-pieds.**

**N'utilisez PAS les électrodes cuisses sur la tête, le visage, le cou ou la poitrine.**

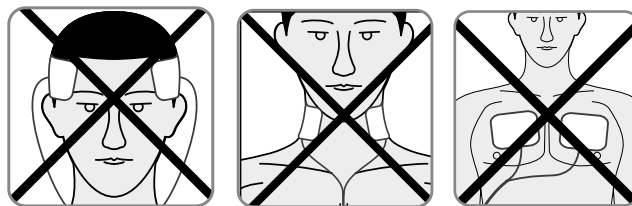

Les électrodes cuisses sont réservées à un usage personnel uniquement.  
**Ne** les partagez **pas** avec qui que ce soit.

**a** Reportez-vous aux étapes b à d à la page 32 pour la préparation avant d'appliquer les électrodes cuisses

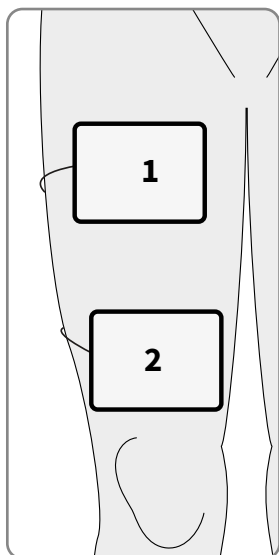

**b** Placez une électrode cuisse (1) sur la cuisse, à quelques centimètres de la région de l'aîne, et appuyez doucement pour bien la fixer, face adhésive sur la peau.

Placez la seconde électrode cuisse (2) sur la cuisse, à quelques centimètres de la rotule, et appuyez doucement pour bien la fixer, face adhésive sur la peau.

Les électrodes cuisses n'ont pas besoin d'être parfaitement alignées. Elles doivent simplement être positionnées de manière que vous soyez confortable et que vous puissiez voir les muscles des cuisses se contracter puis se détendre.

# Utilisation des électrodes cuisses

## Réglage du niveau d'intensité dans les Programmes Genou

Au début de chaque Programme Genou, une période de 30 secondes de stimulation vous permettra de régler le niveau d'intensité qui convient. Ceci est suivi d'une période de repos de 30 secondes pendant laquelle vous ne sentirez aucune stimulation. Pour le reste de la séance de thérapie, vous ressentirez la stimulation comme il est décrit à la page 34.

Il n'est pas possible d'ajuster l'intensité pendant les périodes de repos. L'affichage de l'appli et de l'appareil clignotent, indiquant une « pause ».

Vous pouvez régler l'intensité quand vous pouvez sentir la stimulation appliquée à vos cuisses et que l'affichage de l'appli et de l'appareil ne clignotent pas.



- c Consultez aux pages 19-21 qui explique comment commander la stimulation à partir de l'appli.

Les Programmes Genou peuvent être sélectionnés automatiquement dans le cadre de votre plan de Thérapie suggéré ou manuellement, en tapant le Nom du programme au fond de l'écran Séance lorsqu'aucune stimulation n'est activée.

L'appareil se met en pause automatique si une électrode est déconnectée du corps ou si un câble est débranché. Il suffit de reconnecter et de taper  pour redémarrer la stimulation.

- d Retirez et rangez les électrodes cuisses en suivant les instructions à la page 34.

## Nettoyage et rangement de l'appareil

Vérifiez que le Revitive est bien éteint.

Essuyez les repose-pieds avec un chiffon doux et humide.

Ne nettoyez pas l'appareil à l'aide de produits chimiques.

Ne plongez jamais le Revitive dans l'eau.

Rangez le Revitive dans un endroit sec, frais et exempt de poussière, à l'abri de la lumière directe du soleil.

Placez les électrodes sur leur film protecteur.

Rangez les électrodes dans un endroit sec et aéré, à l'abri de la lumière directe du soleil.

Il n'est pas nécessaire de détacher les électrodes de leur cordon pour les ranger.

## Remplacer les électrodes

Les électrodes corporelles sont réutilisables de 20 à 30 fois. Si toutefois elles commencent à moins bien adhérer, humectez-en la surface et frottez doucement.

Pour acheter des électrodes de rechange, rendez-vous sur [www.revitive.fr](http://www.revitive.fr)

# Programmes expliqués

## Programmes Revitive Medic Coach

Ces programmes sont intégrés dans votre Plan de thérapie suggéré, en fonction de votre symptôme majeur et de votre état de santé.

<b>Programme</b>	<b>Description</b>
<b>Medic</b>	Ce programme bénéficie de notre technologie brevetée OxyWave®, dont l'efficacité à stimuler la circulation et soulager les symptômes liés à une mauvaise circulation a été prouvée cliniquement. Les formes d'ondes spécialement sélectionnées sont conçues pour stimuler la contraction des muscles et sont émises successivement à intervalles d'une minute afin d'optimiser le bienfait thérapeutique. Pour obtenir les meilleurs résultats, une durée minimale de 30 minutes est recommandée et est la valeur par défaut.
<b>Vigoureux</b>	Ce nouveau programme intensif multiplie par deux le flux sanguin (valeur projetée basée sur une moyenne de 30 personnes en bonne santé à raison d'une utilisation de 30 minutes), accroissant ainsi l'oxygénation du sang pour un soulagement maximal. Les formes d'ondes spécialement sélectionnées, notamment notre technologie brevetée OxyWave®, sont conçues pour stimuler la contraction des muscles et sont émises successivement à intervalles d'une minute afin d'optimiser le bienfait thérapeutique. Pour obtenir les meilleurs résultats, une durée minimale de 30 minutes est recommandée et est la valeur par défaut.
<b>EMS Corps</b>	Ce programme consiste en une forme d'onde spécialement conçue pour renforcer les muscles au niveau des électrodes corporelles. Il est recommandé d'utiliser le programme pendant 30 minutes et cette durée est réglée par défaut.
<b>TENS Corps</b>	Ce programme consiste en une forme d'onde spécialement conçue pour offrir un soulagement immédiat et temporaire de la douleur au niveau des électrodes corporelles. Il est recommandé d'utiliser le programme pendant 30 minutes et cette durée est réglée par défaut.
<b>Programme Genou Vigoureux</b>	Disponible avec l'achat des électrodes cuisses. Il s'agit d'un programme de renforcement musculaire intense pour les personnes nécessitant moins de repos entre les électrostimulations musculaires. Ce programme vigoureux prévoit 10 secondes de stimulation suivies de 10 secondes de repos, le processus se répétant jusqu'à la fin de la thérapie. Il génère trois contractions musculaires par minute. Il est recommandé d'utiliser le programme pendant 20 minutes et cette durée est réglée par défaut.
<b>Programme Genou Standard</b>	Disponible avec l'achat des électrodes cuisses. Ce programme de thérapie standard prévoit 10 secondes de stimulation suivies de 20 secondes de repos, le processus se répétant jusqu'à la fin de la thérapie. Il génère deux contractions musculaires par minute. Il est recommandé d'utiliser le programme pendant 20 minutes et cette durée est réglée par défaut.

# Programmes expliqués

---

Programme	Description
<b>Programme Genou Doux</b>	Disponible avec l'achat des électrodes cuisses. Il s'agit d'un programme moins intensif de renforcement musculaire, permettant un repos plus long entre les stimulations musculaires. La séance de thérapie prévoit 10 secondes de stimulation suivies de 50 secondes de repos, le processus se répétant jusqu'à la fin de la thérapie. Il génère une contraction musculaire par minute. Il est recommandé d'utiliser le programme pendant 20 minutes et cette durée est réglée par défaut.

**Remarque :** les données de vos séances sont ajoutées à votre historique d'utilisation.

## Fonctionnement manuel du Revitive

Cette section est consacrée à l'utilisation manuelle du Revitive sans l'appli Revitive.

Pour des résultats optimaux, nous vous recommandons d'utiliser le Revitive avec l'appli, comme il est décrit dans les sections précédentes. L'utilisation de l'appli va assurer la thérapie la plus adaptée à vos symptômes et problèmes de santé.

Il est important de rester bien hydraté. Nous vous recommandons d'appliquer une crème hydratante sur la plante des pieds pour favoriser l'hydratation de la peau et améliorer la stimulation électrique.

**Remarque :** si la peau des pieds est très sèche, le Revitive risque de se mettre automatiquement en pause, et la stimulation ne sera possible qu'une fois que la plante des pieds sera bien hydratée. Dans ce cas-là, il sera nécessaire d'appliquer une crème hydratante.

Nous vous conseillons également de boire un verre d'eau avant d'utiliser le Revitive.

N'utilisez pas le Revitive en utilisant la stimulation EMS pendant plus de 6 séances de 30 minutes (ou équivalent) par jour pour éviter la fatigue musculaire.

## Utilisation des repose-pieds SoftTouch

Les repose-pieds produisent une électrostimulation musculaire (EMS) uniquement à vos pieds et vos jambes. Le seul programme disponible en mode manuel est le Programme Medic.

**Asseyez-vous et posez les pieds nus sur les repose-pieds**

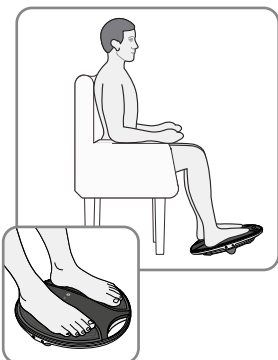

**a** Asseyez-vous dans une position confortable.

Pour optimiser les résultats, asseyez-vous avec les genoux à 90° degrés (angle droit).

Placez le Revitive sur le sol, devant vous.

Cet appareil est conçu pour être utilisé en position assise.

**Ne vous tenez jamais debout sur cet appareil.**

Retirez vos chaussures, ainsi que vos chaussettes/collants, puis placez vos deux pieds sur les repose-pieds.



# Annexe



**b** Pour allumer l'appareil, appuyez sur son bouton marche/arrêt.



**c** L'appareil émet un bip, et l'écran s'allume. La minuterie ⌚ est réglée sur 30 minutes et l'intensité 📶 sur 00.

Appuyez sur le bouton de commande d'intensité + sur le panneau de commande pour démarrer la stimulation. La minuterie ⌚ commence le compte à rebours en minutes dès que le Revitive effectue le cycle de son programme.

Appuyez sur le bouton + pour augmenter l'intensité.

Appuyez sur le bouton - pour réduire l'intensité.

Il est normal de sentir des fourmillements ou des sensations diverses dans les muscles des mollets.

Le Revitive **n'est pas** censé vibrer.

**d** Il est important de vous acclimater à la sensation d'électrostimulation musculaire (EMS). Utilisez à un niveau d'intensité faible pendant 30 minutes une fois par jour ou deux fois 30 minutes par jour, pendant quelques jours.

Réglez l'intensité à un niveau confortable de manière à ce que vous ressentiez dans vos pieds la stimulation qui entraîne une contraction des mollets, faisant basculer le Revitive d'avant en arrière sur son IsoRocker.

Au bout de quelques jours, passez à un niveau d'intensité supérieur, qui vous permet d'obtenir **des contractions musculaires fortes, mais confortables**.

La plupart des utilisateurs ressentent une contraction forte à un niveau d'intensité de 40 ou plus. Vous pouvez régler l'intensité de 1 à 99.

Veillez noter que l'intensité requise peut varier d'un jour à l'autre.

Si vous ressentez une gêne ou de la douleur :

- Retirez un pied, ou les deux, des repose-pieds pour interrompre la stimulation
- Réduisez l'intensité des repose-pieds en utilisant la commande d'intensité 📶 sur le panneau de commande, avant de replacer vos pieds sur le Revitive.

# Annexe

---

- e Le programme de repose-pieds dure 30 minutes. Vous ne pouvez pas changer cette durée.

Pour mettre la stimulation en pause, retirez les deux pieds des repose-pieds, et lorsque vous êtes prêt(e) à redémarrer la stimulation, replacez vos pieds sur les repose-pieds et appuyez sur le bouton de commande d'intensité .

À noter que si l'appareil est mis en pause pendant 10 minutes, la séance de stimulation se termine et le Revitive s'éteint. Votre Revitive émet trois bips lorsqu'il s'éteint.

Pour arrêter la stimulation, éteignez le Revitive en appuyant sur son bouton marche/arrêt.

## Utilisation des électrodes corporelles

Revitive est fourni avec une paire d'électrodes corporelles réutilisables (entre 20 et 30 applications) qui peuvent être utilisées pour appliquer une électrostimulation musculaire (EMS) à d'autres parties du corps. Le seul programme disponible en mode manuel est le Programme EMS Corps. Si vous souhaitez utiliser TENS, veuillez télécharger l'appli.

**Les électrodes corporelles ne peuvent pas être utilisées en même temps que les repose-pieds.** Le fait d'utiliser les électrodes corporelles désactivera automatiquement les repose-pieds.



Les électrodes corporelles sont réservées à un usage personnel uniquement. Ne les partagez **pas** avec qui que ce soit.

Utilisez les électrodes corporelles du Revitive en mode EMS pour la rééducation et le renforcement musculaire selon les besoins, au minimum 30 minutes par jour.

N'utilisez pas le Revitive en mode EMS pendant plus de 6 séances de 30 minutes (ou équivalent) par jour pour éviter la fatigue musculaire.

Utilisez un niveau d'intensité qui provoque chez vous des **contractions musculaires fortes, mais confortables**.



Il est important de rester hydraté. Nous vous conseillons également de boire un verre d'eau avant d'utiliser le Revitive.

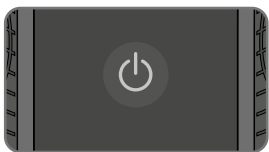

Suivez les instructions aux pages 31-32 pour appliquer les électrodes corporelles



- a** Pour allumer l'appareil, appuyez sur son bouton marche/arrêt.



- b** L'appareil émet un bip et l'écran s'allume. Vérifiez que le voyant des électrodes  est allumé. La minuterie  indique 30 minutes et l'intensité  indique 00.

Appuyez sur le bouton de commande d'intensité  de commande pour démarrer la stimulation. La minuterie  commence le compte à rebours en minutes dès que le Revitive effectue le cycle de son programme.

# Annexe

---

- c** Réglez l'intensité à un niveau confortable de manière à ce que vous sentiez la stimulation générer une contraction musculaire.

Vous pouvez régler l'intensité de 1 à 99.

Veillez noter que l'intensité requise peut varier d'un jour à l'autre.

Appuyez sur **+** pour augmenter l'intensité.

Appuyez sur **-** pour réduire l'intensité.

Si vous ressentez une gêne ou de la douleur :

- Réduisez l'intensité des électrodes en utilisant la commande d'intensité **-** sur l'appareil.
- Vous pouvez également choisir d'interrompre le traitement avant la fin des 30 minutes de la séance pour éviter une irritation de la peau.



- d** Quand la séance arrive à sa fin, le Revitive émet trois bips et s'éteint automatiquement.

- e** Retirez et rangez les Électrodes Corporelles en suivant les instructions à la page 33.







# Dépannage

Problème	Cause possible	Solution
<b>Pas d'alimentation ni de voyants allumés sur le Revitive quand on le met en marche.</b>	Le film protecteur est toujours en place. L'appareil ne pourra fonctionner que si ce film est retiré.	Retirez le film protecteur et mettez-le au rebut de façon responsable.
	L'adaptateur CA n'est pas allumé sur la prise secteur ou n'est pas correctement branché dans l'appareil.	Vérifiez que la prise est sous tension et que l'adaptateur CA est correctement branché dans l'appareil. Si l'appareil ne fonctionne toujours pas, contactez votre revendeur agréé.
	Batterie déchargée.	Branchez l'appareil sur le secteur et chargez la batterie, ou utilisez-le avec l'alimentation secteur.
<b>Le jumelage entre mon téléphone et le Revitive est impossible, même en suivant les instructions de jumelage et aucune icône Bluetooth continue n'apparaît sur le Revitive .</b>	Bluetooth du téléphone incorrectement configuré.	<ol style="list-style-type: none"> <li>1. Assurez-vous que le téléphone a une connexion Internet par wifi ou réseau cellulaire (les données doivent être activées sur le téléphone).</li> <li>2. Veillez à ce que Bluetooth soit activé dans les paramètres du téléphone.</li> <li>3. Pour iOS : Veillez à ce que Bluetooth soit activé pour l'application Revitive – Paramètres &gt; Revitive.</li> <li>4. Assurez-vous que la localisation est activée sur le téléphone – généralement dans Paramètres &gt; Confidentialité (iOS) ou Sécurité et Confidentialité (Android). Ceci est nécessaire pour le jumelage Bluetooth.</li> <li>5. Pour Android : Assurez-vous que la localisation est autorisée pour l'application Revitive - généralement dans Paramètres &gt; Applis &gt; Revitive.</li> <li>6. Allez aux Paramètres Bluetooth sur le téléphone et oubliez/dé-jumelez tout appareil Revitive répertorié dans MES APPAREILS (iOS) ou APPAREILS CONNECTÉS (Android).</li> <li>7. Démarrez de nouveau l'appli Revitive.</li> <li>8. Rejetez toute demande de jumelage éventuelle avant d'accéder aux instructions dans l'appli Revitive pour le jumelage.</li> <li>9. Suivez les instructions de jumelage de l'appli Revitive dans l'appli pour le jumelage et mettez l'appareil Revitive en mode de jumelage comme conseillé (icône Bluetooth clignotante sur l'appareil Revitive).</li> <li>10. Appuyez sur « JUMELER » dans l'appli et acceptez toute demande de jumelage qui apparaît alors.</li> </ol>
<b>J'ai essayé le jumelage selon les instructions, mais cette tentative a échoué avec un message d'erreur.</b>	Un événement inattendu s'est produit au niveau du flux de jumelage Bluetooth sécurisé.	Essayez de nouveau de jumeler en suivant les étapes 1 à 10 ci-dessus.
<b>Échec du jumelage, mais l'icône Bluetooth est allumée de façon permanente sur le Revitive.</b>	Votre Revitive est déjà connecté à un autre téléphone via Bluetooth.	Vous devez supprimer la connexion de l'autre téléphone avant de pouvoir vous connecter à votre Revitive. Allez à l'autre téléphone et arrêtez le Revitive.
<b>Le jumelage continue d'échouer et j'ai essayé toutes les solutions précédentes .</b>		<p>Mettez le Revitive en marche et insérez une tige fine ou un trombone déplié dans l'orifice de réinitialisation sur le côté de l'appareil jusqu'à ce que « 00 » s'affiche.</p> <p>Suivez les instructions ci-dessus pour Bluetooth incorrectement configuré.</p>

# Dépannage

Problème	Cause possible	Solution
<b>Le Revitive est en marche (l'affichage LED s'éclaire), mais je ne ressens pas les impulsions électriques sur les repose-pieds.</b>	Les deux pieds nus ne sont pas placés sur les repose-pieds en même temps.	Vos pieds doivent être nus et posés tous les deux en même temps sur les repose-pieds. Augmentez l'intensité jusqu'au maximum de 99, ou jusqu'à ce que vous ressentiez une stimulation.
	Vos pieds sont peut-être secs.	Hydratez la plante des pieds pour améliorer la conductivité et la stimulation et réessayez. Il peut être nécessaire d'augmenter le niveau d'intensité.
	Vous êtes peut-être déshydraté(e).	Buvez un grand verre d'eau avant et après chaque utilisation de l'appareil. L'appareil se sert de votre corps pour créer un circuit électrique, et l'eau est un excellent conducteur d'électricité. Par conséquent, si votre corps est moins hydraté (moins de 60%), la stimulation peut être plus faible. C'est pourquoi il est important de toujours bien s'hydrater.
	L'intensité est peut-être réglée sur un niveau trop bas.	Cet appareil est particulièrement sûr. Vous pouvez augmenter l'intensité de 00 à 99 jusqu'à ce que vous ressentiez une stimulation. Vous aurez peut-être besoin d'augmenter le niveau d'intensité une fois que vous vous serez habitué(e) au traitement. L'objectif n'est pas d'atteindre le niveau d'intensité 99, mais de trouver un réglage qui vous convient.
	Le cordon d'électrode est relié à l'appareil.	Débranchez le cordon : les repose-pieds ne fonctionneront pas tant que le cordon sera branché.
	Le Revitive est peut-être en mode de pause automatique.	Lorsque la stimulation est mise en pause, des sections de l'affichage sur l'appli et le Revitive clignotent. Tapez sur  pour reprendre la stimulation et tapez sur  pour terminer la séance de stimulation. Veillez à boire suffisamment d'eau, à conserver vos pieds bien hydratés et à placer vos deux pieds sur le repose-pieds.
	Si, après avoir essayé les solutions ci-dessus, vous ne ressentez toujours pas de stimulation :	Pour savoir si l'appareil fonctionne correctement, posez une main sur les deux repose-pieds (de préférence au niveau des talons). De l'autre main, en partant de zéro, augmentez le niveau d'intensité jusqu'à ce que vous ressentiez une stimulation. Si votre main ressent la stimulation, l'appareil fonctionne normalement. Si, au niveau 99, vous ne ressentez toujours pas de stimulation, contactez votre revendeur agréé.
<b>Le Revitive ne vibre pas.</b>	<b>LE REVITIVE N'EST PAS CONÇU POUR VIBRER.</b>	
<b>Le système IsoRocker® ne bascule pas.</b>	Ce sont les muscles des jambes qui provoquent le « basculement », l'IsoRocker® joue un rôle de pivot.	Le système IsoRocker® ne bascule que lorsque l'intensité est suffisante pour causer la contraction des muscles des mollets. Il vous faudra peut-être attendre de vous acclimater à la sensation avant de pouvoir augmenter confortablement l'intensité à un niveau suffisant. Il est important de régler l'intensité à un niveau confortable.
	L'appareil est trop loin de vous.	Asseyez-vous avec les genoux à 90 degrés.
<b>Lorsque le système IsoRocker® est utilisé sur un sol dur, il est très bruyant.</b>	Mauvaise position de l'appareil ou intensité trop élevée.	Ajustez la position de l'appareil ou baissez l'intensité pour réduire le bruit. Vous pouvez aussi réduire le bruit en posant l'appareil sur un tapis.

# Dépannage

Problème	Cause possible	Solution
<b>Après la séance de traitement, j'ai mal aux jambes.</b>	Vous avez peut-être réglé l'intensité sur un niveau trop élevé et vos muscles ont trop travaillé.	Après chaque traitement, laissez aux muscles le temps de se reposer (comme après tout exercice physique). Lors de votre prochaine séance, commencez à un niveau plus bas (pour ressentir une stimulation électrique légère et confortable) et réduisez la durée jusqu'à ce que vos muscles se soient accoutumés à la stimulation.
<b>Lorsque j'utilise les électrodes, la stimulation n'est pas confortable.</b>	Peut-être utilisez-vous un niveau de stimulation trop élevé ou avez-vous des lésions cutanées.	Réduisez le niveau d'intensité à l'aide de la commande d'intensité  sur l'appli ou de la commande d'intensité  sur le Revitive. Il vous faudra peut-être suspendre l'utilisation de l'appareil jusqu'à la guérison de vos lésions.
<b>Je ne suis pas sûr(e) du programme sélectionné.</b>		Le programme sélectionné est affiché au fond de l'écran Séance.
<b>Quand j'utilise les électrodes corporelles, la stimulation s'arrête subitement.</b>	Vous avez peut-être accidentellement interrompu la séance de stimulation en débranchant une électrode, un cordon ou en appuyant sur le bouton de pause.	Lorsque la stimulation est mise en pause, des sections de l'affichage sur l'appli et le Revitive clignotent. L'appli indique les boutons Marche  ou Arrêt  . Tapez sur  pour reprendre la stimulation et tapez sur  pour terminer la séance de stimulation. Vous devez reconnecter vos électrodes corporelles ou bien rebrancher le cordon, pour reprendre votre séance.
<b>Lorsque j'utilise les électrodes cuisses, j'ai mal aux cuisses avant la fin du traitement.</b>	Vos muscles ne sont peut-être pas encore assez forts pour travailler pendant une séance complète de 20 minutes.	Éteignez l'appareil et arrêtez la séance avant la fin des 20 minutes. Lors de votre prochaine séance, commencez à un niveau d'intensité plus bas (pour ressentir une stimulation électrique légère et confortable) et réduisez la durée jusqu'à ce que vos muscles se soient accoutumés à la stimulation.
<b>Lorsque j'utilise les électrodes cuisses, je ne sens pas la stimulation dans les cuisses.</b>	Le traitement est lancé et a atteint la période de repos.	En fonction du programme que vous exécutez, il vous faudra attendre jusqu'à 10, 20 ou 50 secondes pour que la stimulation reprenne.

For more information please visit [support.revitive.fr](https://support.revitive.fr)

# Spécifications techniques

<b>Nom du produit</b>	Revitive Medic Coach
<b>Modèle</b>	5575AQ
<b>Fréquence (+/- 10 %)</b>	EMS : 20 Hz – 53 Hz TENS : 80 Hz - 130 Hz
<b>Courant de sortie</b>	EMS: Max 15mA TENS: Max 19mA
<b>Poids (+/- 0,5kg)</b>	1,5 kg
<b>Dimensions</b>	360mm (Ø) x 76,5mm (P)
<b>Puissance consommée</b>	5W
<b>Adaptateur universel</b>	Approuvé CE
<b>Source d'alimentation</b> <b>Entrée (adaptateur utilisé) ⚡</b> <b>Sortie ⚡</b>	100-240V $\sim$ AC (⚡), 50/60Hz, 0,18A 5V (⚡) DC $\square$ , 1,0A
<b>Batterie</b>	Lithium Ion, 2600mAh, 3,7V
<b>Durée de vie de la batterie</b>	500 cycles de recharge
<b>Parties en contact</b> Les parties du Revitive qui, lors d'une utilisation normale, sont en contact physique avec l'utilisateur pendant le traitement.	Électrodes corporelles - 5cm x 5cm = 25cm <sup>2</sup> Électrodes cuisses - 10cm x 12.5cm = 125cm <sup>2</sup> Repose-pieds SoftTouch - 253.69cm <sup>2</sup>
<b>Durabilité (durée de vie) de l'appareil</b>	4 Ans

## Spécifications générales Bluetooth

<b>Conformité à la norme</b>	Bluetooth 5.0
<b>Bande de fréquence</b>	2,402 à 2,480 GHz
<b>Méthode de modulation</b>	GFSK

## L'appli Revitive vous permet de commander le Revitive à partir de votre téléphone

<b>Fréquences de fonctionnement</b>	Bluetooth
<b>Portée de fonctionnement</b>	Jusqu'à 30 mètres



# Spécifications techniques

## Caractéristiques de sortie pour l'électrostimulation musculaire (EMS) :

Signal		Biphasique	
Forme		Onde carrée symétrique avec inversion de polarité	
Tension de sortie maximale (+/-15%)	@500Ω	Pied : 26 - 35Vp	Corps : 18 - 32,6Vp
Durée des impulsions (+/-10%)		Pied : 450 ou 970μs	Corps : 450μs
Charge nette	@500Ω	[0.001]mC	
Densité de puissance maximale	@500Ω	Pied : 0,414 mW/cm <sup>2</sup>	Corps : 1,52-3,82 mW/cm <sup>2</sup>
Temps d'ACTIVATION (+/-10 %)		Pied : 1,90 - 8,30s	Corps : 1,90 -33,0s
Temps de DÉACTIVATION (+/-10 %)		Pied : 1,00 - 1,50s	Corps : 1,00 - 47,0s

## Caractéristiques de sortie pour la neurostimulation électrique transcutanée (TENS) :

















Signal		Biphasique
Forme		Rectangulaire
Tension de sortie maximale	@ 500Ω	50 Vp
Durée des impulsions		100μs
Charge nette	(par impulsion @ 500Ω)	0μC
Densité de puissance moyenne maximale	@ 500Ω	4,19 mW/cm <sup>2</sup>

Les valeurs de durées des impulsions, d'amplitudes et de fréquences de répétition des impulsions, y compris toute composante de courant continu, ne doivent pas dévier de plus de  $\pm 20\%$  lorsqu'elles sont mesurées avec une résistance de charge située dans la plage spécifiée.

Pour savoir si l'appareil Revitive fonctionne toujours conformément à ses caractéristiques de performance essentielle après un certain temps, veuillez contacter le fabricant.











# Spécifications techniques

## Symboles

Conforme à la Directive européenne relative aux dispositifs médicaux (93/42/CEE)	
<b>Conformité évaluée pour le Royaume-Uni</b> Produit conforme à toutes les dispositions législatives applicables au Royaume-Uni.	
Le LOT et le numéro de série de l'appareil, y compris l'année (AAAA) et le mois (MM) de fabrication, figurent sur la boîte et au dos de l'appareil	 #AAAA MMXXXX
Numéro de référence Revitive	
Numéro d'article	
<b>Contre-indications, Avertissements et mises en garde</b> <b>Assurez-vous de bien comprendre ces avertissements et mises en garde avant d'utiliser Revitive</b>	
Marche/Arrêt	
Minuterie	
Niveau d'intensité	
Voyant d'électrodes	
Indicateur de niveau de batterie	
Bluetooth activé	
<b>Marque FCC</b> Marque de certification apposée sur les produits électroniques fabriqués ou vendus aux États-Unis, qui certifie que les interférences électromagnétiques générées par le Revitive se situent en dessous des limites approuvées par la Federal Communications Commission (FCC). Actegy Ltd respecte toutes les règles applicables de la FCC.	
<b>Marque RCM</b> L'équipement est conforme aux exigences en matière de communications radio et de compatibilité électromagnétique pour l'Australie et la Nouvelle-Zélande	
Polarité positive centrale	
Matériel électrique médical de classe II à double isolation	

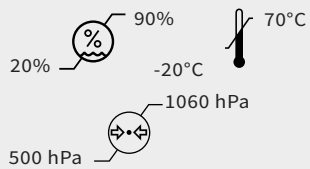
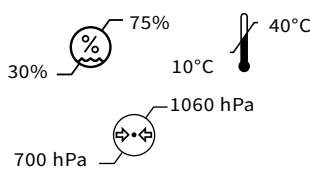
# Spécifications techniques

## Symboles

<b>Matériel électrique médical de type BF</b>	
<b>Fabricant légal de l'appareil</b>	
<b>Représentant agréé européen UE/CE</b>	
<b>Consultez les instructions d'utilisation</b>	
<b>Directive européenne sur les déchets d'équipements électriques et électroniques (Directive DEEE).</b> À la fin de son cycle de vie, ne jetez pas ce produit avec les déchets ménagers habituels ; apportez-le dans un centre de collecte et de recyclage des équipements électroniques.	
<b>Indice de protection (IP)</b>	<b>IP21</b>
<b>Utiliser avant le</b>	 AAAA MM JJ
<b>Seuils d'humidité, de température et de pression pour le rangement et le transport</b>	
<b>Seuils d'humidité, de température et de pression pour le fonctionnement</b> Après toute exposition à des températures chaudes ou froides en dehors de la plage opérationnelle spécifiée de 10 à 40°C, laissez l'appareil se réajuster aux températures de fonctionnement recommandées pour assurer la continuité de ses performances.	
<b>Usage intérieur uniquement</b>	
<b>Dispositif médical ne contenant aucun latex de caoutchouc naturel</b>	
<b>Ne pas démonter</b>	

# Garantie de 2 ans

---

**1.** Les Produits bénéficient d'une garantie commerciale constructeur de 24 mois à compter de la date d'achat du Produit ou de la date de livraison du Produit en cas d'achat sur internet. Cette garantie est valable pour les achats par des consommateurs effectués en France, en Allemagne, en Belgique, en Espagne, en Italie au Luxembourg et aux Pays-Bas. Les Produits défectueux ou endommagés, couverts par cette garantie, seront échangés gratuitement par Revitive/Actegy ou par le revendeur du Produit, s'il n'a pas été acheté directement auprès de Revitive/Actegy (hors les cas d'exclusion de la garantie exposés ci-après). Il en est de même si, au-delà du délai de 24 mois précité, le Produit bénéficie d'une extension de garantie promotionnelle de la part de Revitive/Actegy, pour la durée de ladite extension.

**2.** Exclusions de garantie : la garantie commerciale constructeur de Revitive/Actegy ne sera pas applicable au cas où une intervention extérieure aurait été faite sur le Produit, ni en cas de mauvaise utilisation, d'utilisation à des fins professionnelles, de négligence ou de défaut d'entretien des Produits par le Client.

**3.** Pour bénéficier de la garantie commerciale constructeur, le Client est invité à se rapprocher du revendeur du Produit, s'il n'a pas été acheté directement auprès de Revitive/Actegy, ou à contacter l'agence Revitive/Actegy locale aux coordonnées indiquées au dos de ce Manuel. Si le Produit est défectueux ou endommagé, hors les cas d'exclusion de garantie, le service client de Revitive/Actegy ou le revendeur du Produit organisera le retour et l'échange du Produit, gratuitement.

**4.** Le Produit doit être rangé dans sa boîte d'origine pour être renvoyé. Si le Produit est renvoyé sans son emballage d'origine, des frais supplémentaires peuvent s'appliquer. Les périphériques et tous les accessoires et manuels du Produit doivent être inclus dans l'emballage lors de ce renvoi.

**5.** La présente garantie commerciale constructeur est accordée indépendamment et sans préjudice des garanties légales applicables. Le Client peut trouver le détail des garanties légales, lorsque cela est requis par la loi applicable, en ligne sur [www.revitive.fr/garantie](http://www.revitive.fr/garantie), ou le demander par courrier auprès de l'agence Revitive/Actegy locale.

**6.** La garantie du fabricant est régie par le droit du lieu de résidence du client. Toute poursuite ou toute autre action en justice découlant de, se rapportant à, ou en lien avec la fabrication ou la vente sera régie par le droit du Lieu de résidence du client, et le lieu de toute dite action en justice sera le Lieu de résidence du client. La garantie s'applique aux achats effectués en France, en Belgique, au Luxembourg, en Allemagne, en Autriche, aux Pays-Bas, en Italie et en Espagne.

**Pour activer votre garantie gratuite de 2 ans, veuillez enregistrer votre appareil sur le site : [support.revitive.fr](http://support.revitive.fr)**

# REVITIVE®

## Medic Coach



**Actegy Ltd**

1 West Point, Western Road  
Bracknell, RG12 1HJ  
United Kingdom  
Tel: +44 (0)800 014 6233



**MDSS**

Schiffgraben 41  
30175 Hannover, Germania.

### Distributeur / Vertrieb

**FR/NL/BE:**

Revitive SAS  
250 bis boulevard Saint-Germain  
75007 Paris  
France/Frankrijk/Frankreich

Tel: 0805 321 051 (FR)  
+33 (0)1 75 85 03 74 (BE/NL)  
contact@revitive.fr



Copyright © 2023 Actegy Ltd. Tous droits réservés. Actegy®, Revitive®, Revitive Medic Coach®, Circulation Booster®, OxyWave®, IsoRocker® et SoftTouch Pads™ sont des marques déposées d'Actegy Ltd. Ce produit Revitive est un design exclusif protégé par la législation applicable sur les dessins et modèles industriels.

Les images utilisées dans le présent manuel sont uniquement à titre de représentation et peuvent changer.

6158\_IFU03\_DIGITAL\_FR\_18929953

01.2023



**CIRCULATION BOOSTER®**

[www.revitive.fr](http://www.revitive.fr)