

REVITIVE®

Medic Knee

Medic Genou/Medic+Knie/Medic+Ginocchia/Medic Rodilla/Medic Knie

EN **User's Manual**

IT **Manuale d'uso**

FR **Manuel de l'utilisateur**

ES **Manual del usuario**

DE **Bedienungsanleitung**

NL **Gebruikershandleiding**



Please read the user's manual Carefully before using this product. USE ONLY AS DIRECTED.

If symptoms persist, consult your healthcare professional.

Veuillez lire attentivement le manuel de l'utilisateur avant d'utiliser ce produit.

UTILISEZ EXCLUSIVEMENT SELON L'USAGE PRÉCONISÉ. Si les symptômes persistent, veuillez consulter un professionnel de santé.

Bitte lesen Sie sich vor der Inbetriebnahme dieses Produkts die Bedienungsanleitung aufmerksam durch.

BEFOLGEN SIE DIE ANWENDUNGSHINWEISE. Suchen Sie bei anhaltenden Beschwerden bitte einen Arzt auf.

Leggere attentamente il manuale d'uso prima di utilizzare questo prodotto.

USARE SOLO COME INDICATO. Se i sintomi persistono, consultare il proprio medico di fiducia.

Lea detenidamente el manual del usuario antes de usar el producto.

UTILÍCESE ÚNICAMENTE COMO SE INDICA Si los síntomas persisten, consulte a un profesional sanitario.

Lees vóór gebruik van dit product deze gebruikershandleiding zorgvuldig door.

UITSLUITEND GEBRUIKEN VOLGENS DE AANWIJZINGEN. Raadpleeg bij aanhoudende klachten een professionele zorgverlener.

#

5574AQ

CIRCULATION BOOSTER®

Table of contents

What is inside the box?	4
Parts and Controls	5-6
Introduction to Revitive	7-8
Operator profile	7
Indications for use	8
Important Safeguards	9-12
Who should NOT use Revitive	9
Warnings and Cautions	10-11
Safety Precautions	12
Adverse Reactions	12
Instructions for use	13-24
Step 1: Setting up Revitive for the first time	13
Step 2: Powering Revitive	14
Step 3: Using the foot-pads	15-17
Step 4: Using the dual mode electrode pads	18-22
4.1: Switching between EMS and TENS mode	23
Cleaning and storing	24
Replacing the batteries & electrode pads	24
Troubleshooting	25-26
Technical Specifications	27-29
Warranty	30

How-to videos/Tutoriels vidéo/Anleitungsvideos/ Video esplicativi/Vídeos instructivos/ Instructievideo's



For videos of setup and using your Revitive system, go to: support.revitive.com

Pour regarder les vidéos d'installation et d'utilisation de votre Revitive, rendez-vous sur :support.revitive.com

Videos zur Einrichtung und Anwendung Ihres Revitive-Systems finden Sie auf: support.revitive.com

Per accedere ai video su come installare e utilizzare Revitive, visitare: support.revitive.com

Para ver vídeos sobre cómo configurar y utilizar su sistema Revitive, vaya a: support.revitive.com

Ga voor video's over het instellen en gebruiken van uw Revitive-systeem naar: support.revitive.com

What's in the box?

On opening the carton, please check that the following components are provided. If you think anything is missing, please contact us using the helpline numbers on the back of this booklet.

- 1** AC/DC power adaptor
Cable length 180cm

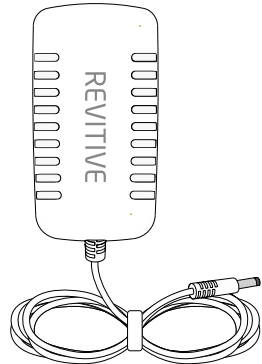

- 2** Revitive Medic Knee



- 3** Small electrode pads (2044)
For use with the TENS program

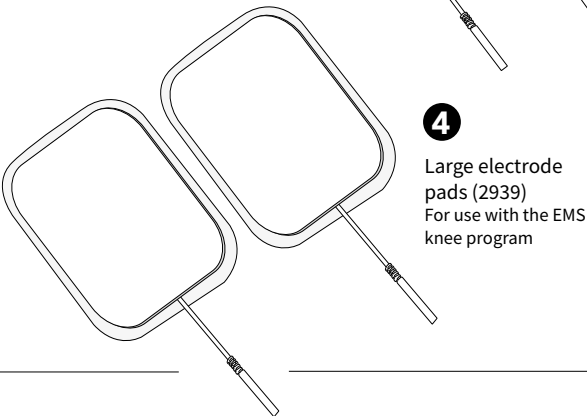
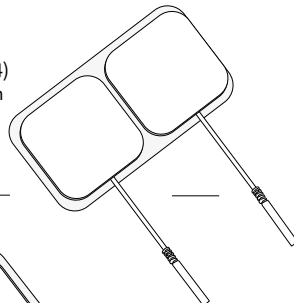

- 5** Electrode cord
Cable length 150cm

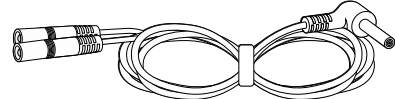

- 6** Remote control

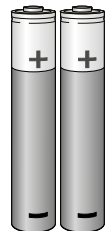

- 7** AAA batteries x 2

Parts and controls

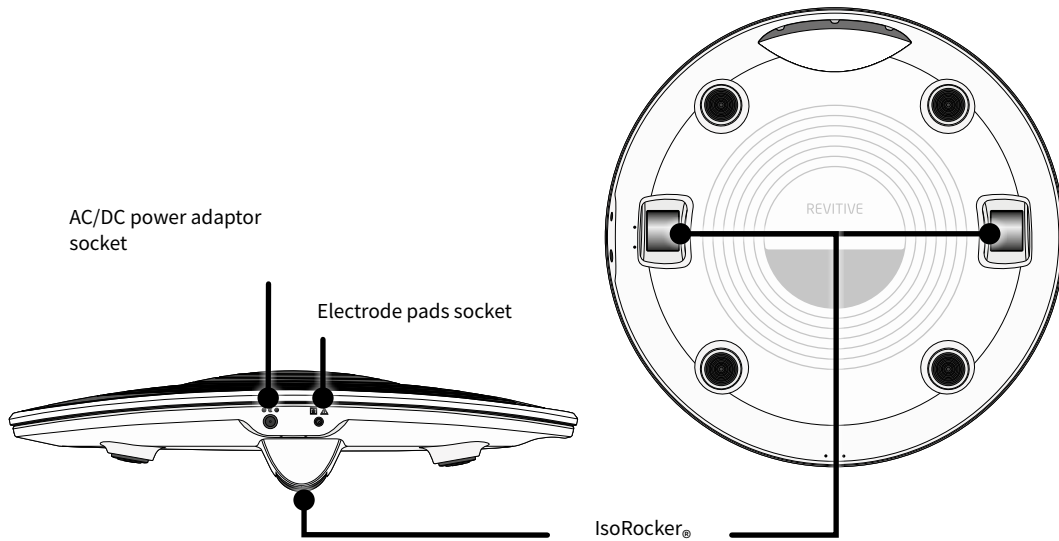
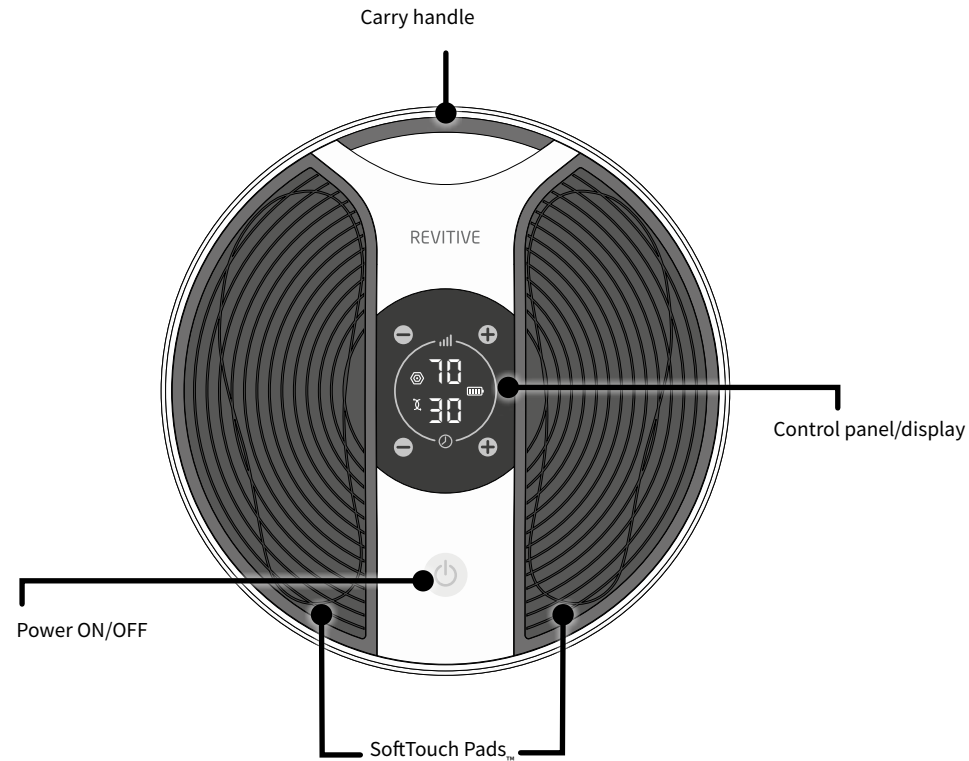

Parts and controls

Control panel

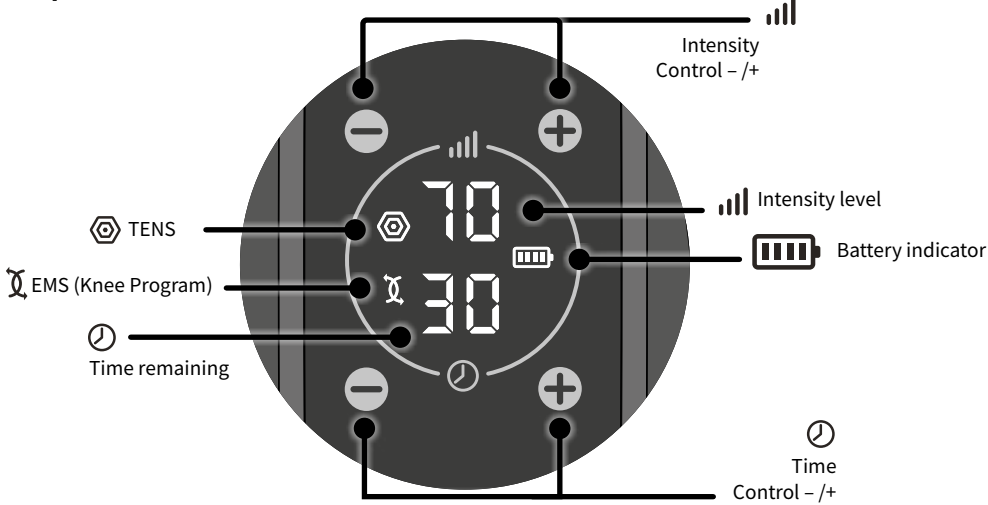

Introduction to Revitive

Operator Profile

The intended operator profile is based on users in the home environment who may suffer from immobility, osteoarthritis of the knee, poor circulation and related issues such as pain, leg stiffness and swelling in the legs, ankles and feet. It is also suitable for rehabilitation following knee-surgery.

Revitive is intended for use by the end user in a non-clinical setting and without the supervision or intervention of a clinician during use.

A typical user may be of any adult age range and is not specific to any demographic of gender, ethnicity or educational background.

Remote control

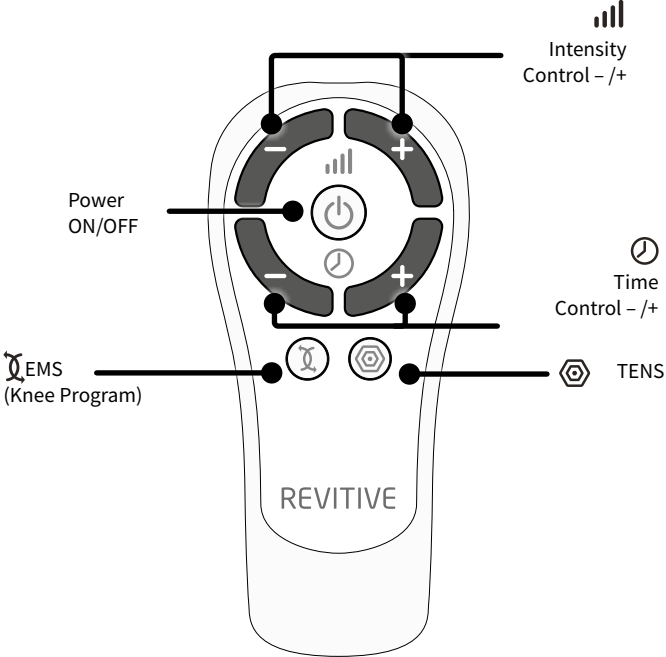

Introduction to Revitive

Electrical Muscle Stimulation (EMS) Indications for use

When using electrode pads, applied to the legs, Revitive is intended to:

- Reduce pain and discomfort in the knee caused by swelling (oedema) due to knee osteoarthritis, or following knee surgery.
- Reduce swelling in the knee caused by immobility due to osteoarthritis, or in the ankle following acute ankle injury.
- Improve circulation to reduce or prevent blood-pooling (stasis) - caused by being immobile following lower limb surgery or diabetes
- Increase muscle strength to help regain mobility in the legs affected by being immobile due to knee osteoarthritis, following lower limb surgery; or COPD
- Reduce pain and discomfort in the legs/feet/ankles caused by diabetic peripheral neuropathy

When using the foot-pads, Revitive is intended to:

- Reduce pain and discomfort in the legs/ankles/feet - caused by poor circulation (Peripheral Arterial Disease).
- Improve circulation in the legs - caused by Peripheral Arterial Disease.
- Improve circulation to reduce or prevent blood-pooling (stasis) - caused by poor circulation (Chronic Venous Insufficiency/varicose veins).
- Increase walking distance before the onset of claudication symptoms (pain) – caused by Peripheral Arterial Disease.
- Improve symptoms associated with varicose veins/ Chronic Venous Insufficiency.
- Help maintain leg vein health - by increasing circulation, delivering more oxygenated-blood and reducing swelling (oedema) in the legs, feet & ankles.

If you are otherwise healthy and have a sedentary lifestyle or spend long periods inactive, Revitive may help to:

- Alleviate tired, aching & heavy legs, including cramp
- Reduce swollen feet & ankles
- Help maintain leg vein health
- Strengthen leg muscles
- Actively increase circulation

Transcutaneous Electrical Nerve Stimulation (TENS) Indications for use

When using electrode pads, Revitive is intended to provide:

- Relief of arthritis-associated pain
- Relief of post-surgical and post-traumatic pain
- Relief and management of chronic pain, associated with musculoskeletal pain, knee osteoarthritis and fibromyalgia
- Temporary relief of pain of musculoskeletal or neuropathic origin

The above Indications for Use are certified under the Medical Devices Directive 93/42/EEC.

Visit www.revitive.com for more information

Important safeguards

Read all instructions before use.

Save these instructions.

Revitive should not be used by some people.



Do not use if (contraindications):

- You are fitted with an electronic implanted device such as a heart pacemaker or Automatic Implantable Cardioverter Defibrillator (AICD)
- You are pregnant
- You are being treated for, or have the symptoms of, an existing Deep Vein Thrombosis (“DVT”)

Long periods of inactivity can put you at greater risk of developing Deep Vein Thrombosis (DVT). DVT is a blood clot and usually occurs in a deep leg vein. If part of the DVT breaks off it may lead to potentially life-threatening complications such as pulmonary embolism.

If you have been inactive for prolonged periods and suspect you may have a DVT, consult your doctor immediately.

To prevent dislodging the clot do not use Revitive.

In some cases of DVT there may be no symptoms. However it is important to be aware of the symptoms that may include:

- Pain, swelling and tenderness in one of your legs (usually your calf)
- A heavy ache in the affected area
- Warm skin in the area of the clot
- Redness of your skin, particularly at the back of your leg, below the knee

Consult your doctor as soon as possible if you show any signs of the above symptoms.

Important safeguards

Warnings

Consult with your doctor before using this device if:

- You are in the care of a doctor
- You have a history of heart problems
- You have had medical or physical treatment for your pain
- You have suspected or diagnosed heart disease
- You have suspected or diagnosed epilepsy
- You are unsure about the suitability of the device for you
- You are unsure about the cause of your symptoms

If you have a metallic implant:

- If you have a metallic implant, you may experience pain or discomfort near the implant when applying electrical stimulation. If this should occur discontinue use and seek advice from your doctor
- The electrical stimulation may feel more intense close to a metallic implant. It is safe to continue use provided no pain is experienced. You may need to adjust the intensity to a comfortable level

When applying foot-pads or small/large electrode pads:

- Do **not** use the electrode pads on your head, face, neck or chest
- Application of the electrodes near the thorax (chest) may increase the risk of cardiac fibrillation
- Only apply to areas with intact/unbroken skin
- Do not apply foot-pads or electrode pads directly or adjacent to these areas:
 - on cut or broken skin, open wounds or rashes; swollen, red, infected or inflamed areas; or skin eruptions (such as phlebitis, thrombophlebitis, varicose veins, cellulitis). Check under your feet and toes before using the device
 - on, or close to, malignant tumours
 - on areas treated with radiotherapy (within the past 6 months)
 - on reproductive organs
 - on opposing thighs and refer to pad placement diagrams in this User's Manual for correct placement
 - over the carotid sinus nerves (front of the neck), particularly in patients with a known sensitivity to the carotid sinus reflex
- When using TENS do not apply to areas of skin that lack sensation
- Electrode pads are for single person use only. Do **not** share electrode pads with others
- Do **not** use electrode pads after their use-by date
- There is a chance you may experience skin irritation or burns beneath the electrodes or hypersensitivity due to the electrical stimulation
- Ensure that any water based moisturiser is evenly applied and thoroughly absorbed into the skin before applying stimulation. There is a chance that uneven application could increase the risk of skin irritation or burn, when using the electrical stimulation
- Symptoms may worsen during the initial treatment phase before getting better. This may occur if the body has not fully adjusted to increased muscular activity and blood circulation. If this occurs, reduce the intensity and the duration of treatment which will reduce the initial symptoms. If symptoms persist consult with your doctor

When not to use Revitive:

- Do not use the device:
 - In the presence of electronic monitoring equipment
 - Together with a life-supporting medical electronic device
 - When you are in the bath or shower
 - While you are sleeping
 - In conjunction with a brace or cast without first consulting with your doctor

Warnings

When not to use Revitive:

- Use of this equipment adjacent to or stacked with other equipment should be avoided because it could result in improper operation. If such use is necessary, this equipment and the other equipment should be observed to verify that they are operating normally

Additional Warnings:

- Use of accessories and cables other than those specified or provided by the manufacturer of this equipment could result in increased electromagnetic emissions or decreased electromagnetic immunity of this equipment and result in improper operation.
- Portable RF communications equipment (including peripherals such as antenna cables and external antennas) should be used no closer than 30 cm (12 inches) to any part of the Revitive System, including cables specified by the manufacturer

Cautions

When applying foot-pads or electrode small/large pads:

- Be careful when applying stimulation over areas of skin that lack normal sensation. It may cause skin irritation due to the inability to feel stimulation until the intensity is too high. Use a low intensity to achieve a gentle muscle contraction, and/or use for a shorter time, to avoid over-stimulation. Check for signs of skin irritation (redness), bruising or pain. If in doubt consult your doctor
- This product is not intended for use by persons with reduced physical, sensory or mental capabilities, unless they are supervised by a person responsible for their safety

When using EMS:

- Be careful when applying stimulation:
 - Over the abdomen during menstruation
 - After recent surgical procedures (within the past 6 months) as stimulation may disrupt your healing process
 - If your tissues are likely to bleed following an injury such as a muscle tear - it is recommended not to stimulate the immediate area within the first 12 hours after sustaining the injury. Use a low intensity and/or shorter time to avoid over-stimulation
 - After a long period of immobility or inactivity – use a low intensity and shorter time to avoid over-stimulation or muscle fatigue

When using TENS:

- It is possible Revitive may reduce the sensation of pain that would normally act as a warning of an underlying problem
- If your pain does not improve, gets worse or continues for more than 5 days, stop using the device and seek advice from your doctor
- TENS is not effective in treating the original source or cause of pain

Additional Cautions:

- The long term effects of electrical stimulation are unknown
- Electrical stimulation may not work for every user, please seek advice from your doctor

Important safeguards



Safety Precautions

- Do not stand on the machine. Use only when seated
- Do not position the Revitive so that it is difficult to disconnect or turn off
- Use the device only for its intended purpose
- Do not expose the device to extreme heat
- Do not spill liquid on the device or its accessories
- Do not overload the electrical socket
- Keep device out of the reach of children
- Keep power cords and cables out of the reach of children to prevent risk of strangulation
- Revitive foot-pads may be used by multiple persons. Ensure device is cleaned after each use
- During use, do not touch foot-pads with your hands until the paused feature is enabled or device has powered off
- Use Revitive only with the accessories supplied by, or purchased from, the manufacturer
- Check electrode pads, cords and cables periodically for damage
- Do not open Revitive or repair it yourself. This will invalidate your warranty and may cause serious harm
- In the unlikely event your Revitive malfunctions, disconnect it from the power source and contact your nearest authorised agent
- It has been reported that some universal remote control devices (e.g. for TV etc.) can change the settings on Revitive if used during a treatment. If this should occur, simply adjust the time or intensity settings on Revitive back to where you want them using the Revitive Remote Control, or using the device Control Panel
- Revitive has passed the required tests for Electromagnetic Interference (EMI); it may still be affected by excessive emissions and/or may interfere with more sensitive equipment
- After any exposure to hot or cold temperatures outside the specified operating range of 10 – 40°C allow the product to re-adjust to the recommended operating temperatures to ensure continued product performance



Adverse Reactions

- If you experience adverse reactions, stop using Revitive and consult with your doctor immediately

Instructions for use

Step 1: Setting up Revitive for the first time

a Remove all parts from the box:

- AC/DC power adaptor
- Revitive Medic Knee device
- Remote control
- AAA batteries x 2
- Small electrode pads for use with the TENS program
- Large electrode pads for use with the EMS Knee program
- Electrode cord

See What is inside the Box? on page 4 to help identify the parts.

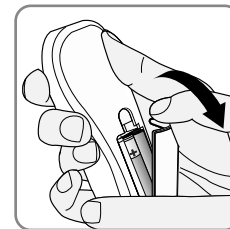

b

Locate the remote control and insert the batteries.

Before you use Revitive for the first time, read the Important safeguards on pages 9-12. If in doubt, consult your doctor before using the product.

Instructions for use

Step 2: Powering Revitive

Revitive can be powered from either the internal rechargeable battery or by connecting it to an electrical socket.

Mains power option

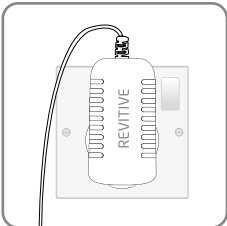

- a** Locate the AC/DC power adaptor.
- b** Plug the small end of the power cord into the adaptor socket on the side of the device.
- c** Plug the power adaptor into the nearest electrical socket. This will also start charging the (integrated) rechargeable battery.

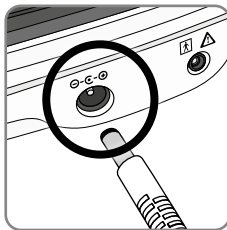

Once you have connected Revitive to the electrical socket, follow 'Step 3: Using the SoftTouch foot-pads' or 'Step 4: Using the dual mode electrode pads' to continue setting up Revitive.

Battery power option

- a** Follow steps **a-c** in the mains power option. This will start charging the (integrated) rechargeable battery.



- b** When Revitive is switched off but on charge, the battery indicator icon will constantly scroll during charging; when the battery is full, scrolling will stop.

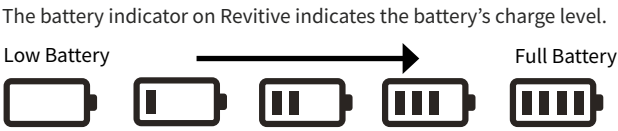

- c** Once fully charged, the full battery indicator will stay illuminated until the power adaptor is unplugged from the device or the electrical socket.
- A full charge will take approximately 3 hours. A full charge enables approximately 3½ hours of use (the equivalent of one 30 minute session each day for one week).
- When the device is running from the battery, an indicator will show the remaining battery level.
- If you turn the device off and the low battery level indicator blinks for 10 seconds, the battery requires recharging.

Please note you can use the device while it is charging but the battery indicator will not show

Step 3: Using the foot-pads

The SoftTouch foot-pads will deliver the Medic Program, with clinically proven and patented waveforms, to your feet and legs. You can use the electrode pads to receive EMS (Knee Program) or TENS, see pages 18-23 for details.

For best results:

- Use **Revitive foot-pads for at least 30 to 60 minutes each day**, 7 days a week. If you have varicose veins (CVI), use Revitive foot-pads for 60 minutes per day.
 - It is important to use Revitive at a high enough intensity to give you a strong comfortable muscle contraction. Most people achieve a strong muscle contraction **over intensity level 40** (intensity range 1-50).
 - If you are diagnosed with a long term medical condition such as High Blood Pressure, High Cholesterol, Diabetes, Osteoarthritis, Chronic Venous Insufficiency (CVI), Peripheral Arterial Disease (PAD), or COPD, it can take **up to 8 weeks** to help reduce symptoms associated with these chronic conditions.
- Do not use Revitive, using EMS stimulation, for more than 6 sessions of 30 minutes (or the equivalent) per day.

- a** It is important that you are well hydrated. We recommend that you apply a moisturiser to the soles of the feet to help hydrate the skin and improve the delivery of electrical stimulation.

Please use a water based moisturiser such as the Revitive foot and leg cream.

Note: Very dry feet may cause Revitive to auto-pause, and stimulation will not be possible until the soles of your feet are hydrated. In this case it will be necessary to apply a moisturiser.

We also recommend drinking a glass of water before using Revitive.

Sit with both bare feet on the foot-pads

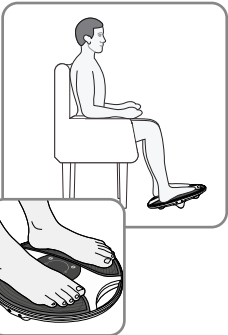

- b** Get into a comfortable seated position. For best results sit with your knees at a 90 degree angle (right angle).
- c** Place Revitive on the floor in front of you.

Revitive is designed to be used while seated. **Never stand** on the Revitive unit.

- d** Place **both bare** feet on the foot-pads. Make sure you remove all footwear, including socks/stockings.

- e** Press the power button on the device or on the remote control to turn Revitive on.

You will hear a beep and the display will light up. The ⌚ time will read 30 minutes and 📶 Intensity will read 00.

To turn off Revitive at any time during operation, press the power button on the device or on the remote control.

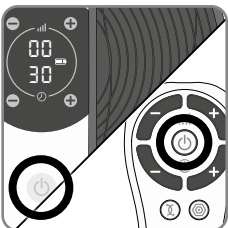

Instructions for use

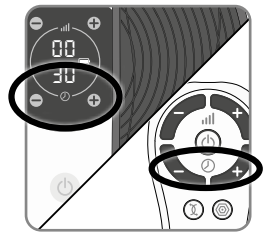

f Set the time for Revitive. The default time is 30 minutes. You can set the timer for up to 60 minutes.

If you do not want to use the default time of 30 minutes, set the time for the number of minutes you want. You can use the controls on the control panel or on the remote control.

Press the ⌚ (+) Time Control to increase the time.
Press the ⌚ (-) Time Control to decrease the time.

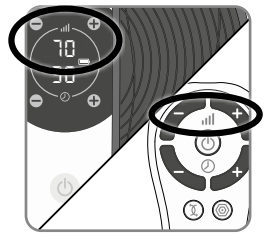

g Press the 📶 (+) Intensity Control one time to start stimulation.

You can use the buttons on the control panel or remote control. Ensure both feet are on the foot-pads when increasing the intensity

Press the (+) button to increase the level.
Press the (-) button to decrease the level.

h Ensure you familiarise yourself with the feeling of the Medic Program. Use on a low intensity for 30-60 minutes once per day for a few days.

Set the intensity at a level where you can feel the stimulation in your feet which creates a calf muscle contraction.

It is normal to feel tingling or varying sensations in your feet and calf muscles.

Revitive does **not** vibrate.

i After a few days of familiarisation, use a higher intensity that provides you with **strong but comfortable calf muscle contractions**.

Most people experience a strong contraction at intensity level 40 or over.

The IsoRocker® enables Revitive to rock up and down once muscle contractions are nearing the desired level. The rocking is caused by muscle contractions in the leg, and the resulting ankle movement allowed by the IsoRocker is a good indicator that the intensity level is sufficient to provide the therapy. Increasing the intensity above this level will enhance the therapy, but should not be allowed to become uncomfortable.

You can set the intensity between 1-99.

Please note that the intensity required may vary from day to day.

If you feel pain or discomfort:

- Remove one or both feet from the foot-pads to stop the stimulation
- Lower the intensity of the foot-pads using the 📶 (-) Intensity Control on the control panel, or remote control, before replacing your feet on Revitive

j If you remove one or both feet from the foot-pads, Revitive will pause the stimulation for up to 10 minutes. The display will blink on and off and you will hear a beep. The timer will stop until the session is resumed. Do not touch the foot-pads with your hands or pick up device until paused is enabled.

The stimulation can be resumed by placing both feet back on the foot-pads and then pressing the 📶 (+) button on the Intensity Control.

While Revitive is paused, the intensity level can be reduced by pressing the 📶 (-) button on the Intensity Control.

Intensity cannot be increased while Revitive is paused.

After 10 minutes of being in the paused state, Revitive will switch itself off.

k The ⌚ Time Display will start to count down in minutes as Revitive cycles through its program.



l When Revitive times out, the ⌚ Time Display reads 00 and you will hear three beeps.

m Revitive switches itself off automatically.

Instructions for use

Step 4: Using the dual mode electrode pads

 Electrode pads are for single person use only. Do **not** share with others.

Full Body Pain Management is achieved with the use of electrode pads, by selecting from two proven therapies  EMS (Knee Program) and  TENS.

1. EMS (Knee Program) Mode

Use the large electrode Pads in  EMS mode to deliver the unique Knee Program to strengthen the muscles at the front of your thigh (quadriceps).

Strengthening your quadriceps muscles may help to support and stabilise the knee, reduce stress on the knee and relieve knee pain.

Use the large electrode pads on the thigh of your affected leg (knee) once a day for **20 minutes, 5 days per week** at an intensity that provides you with **strong but comfortable muscle contractions**.

Do not use Revitive more than 6 sessions of 30 minutes (or the equivalent) per day. This may result in muscle fatigue.

2. TENS Mode

Use the small electrode pads in  TENS mode for pain relief from arthritic/knee-joint pain. Use for 20-30 minutes per session as and when required.

Use at an intensity that provides a **strong but comfortable tingling sensation** without causing you pain.

The electrode pads cannot be used at the same time as the foot-pads. Using the electrode pads will automatically turn the foot-pads off.

Do NOT use the electrode pads on your head, face, neck or chest.



- a** Clean and dry the area you will place the electrode pads (see next page for positioning instructions).
- b** Make sure Revitive is switched off. If the control panel is still illuminated, press the power button and turn Revitive off.

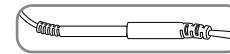
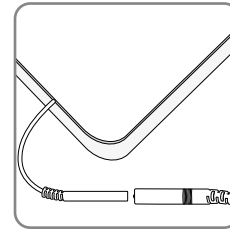

c Attach the ends of the electrode pads to the electrode cord.

Press connectors until there is no gap between them. Leaving a gap may cause discomfort.

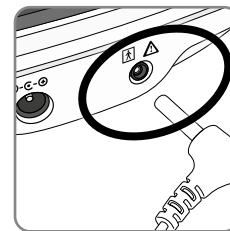

d Plug the other end of the electrode cord into the opening on the side of Revitive.

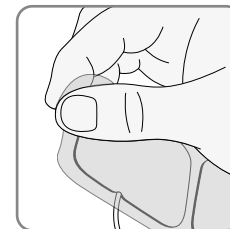

e Remove the plastic liner from the electrode pads, by peeling it off carefully. Replace the electrode pads onto the plastic liner after use.

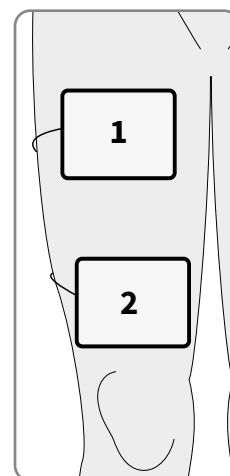

Large electrode pad placement for muscle strengthening Knee Program - EMS Mode



f Gently press one large electrode pad across your thigh (1), a few centimetres away from your groin area, with the adhesive side against the skin.

Gently press the second large electrode pads across your thigh (2), a few centimetres from the top of your kneecap, with the adhesive side against the skin.

The electrode pads do not need to be lined up exactly with each other. They need to be in a position that is comfortable and that allows you to see your thigh muscles contract & relax.

 EMS mode (Knee Program) should only be used with the large electrode pads. The small electrode pads will not be effective in  EMS mode.

Instructions for use

Small electrode pad placement for pain relief - TENS Mode

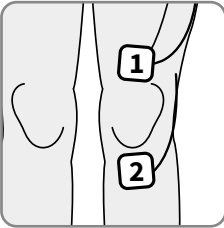

- g** Gently press one small electrode pad above the knee (1), and one below the knee(2), with the adhesive side against the skin.
- Find a placement that best surrounds your most concentrated area of pain. Do not place directly on the knee joint.

Revitive electrode pads are designed to be used whilst seated.

The small electrode pads can also be used to treat other areas of the body. Select the area you wish to apply electrical stimulation, positioning the small electrode pads on either side of the area causing you pain. Recommended electrode pad placements are shown below:

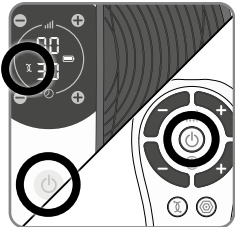
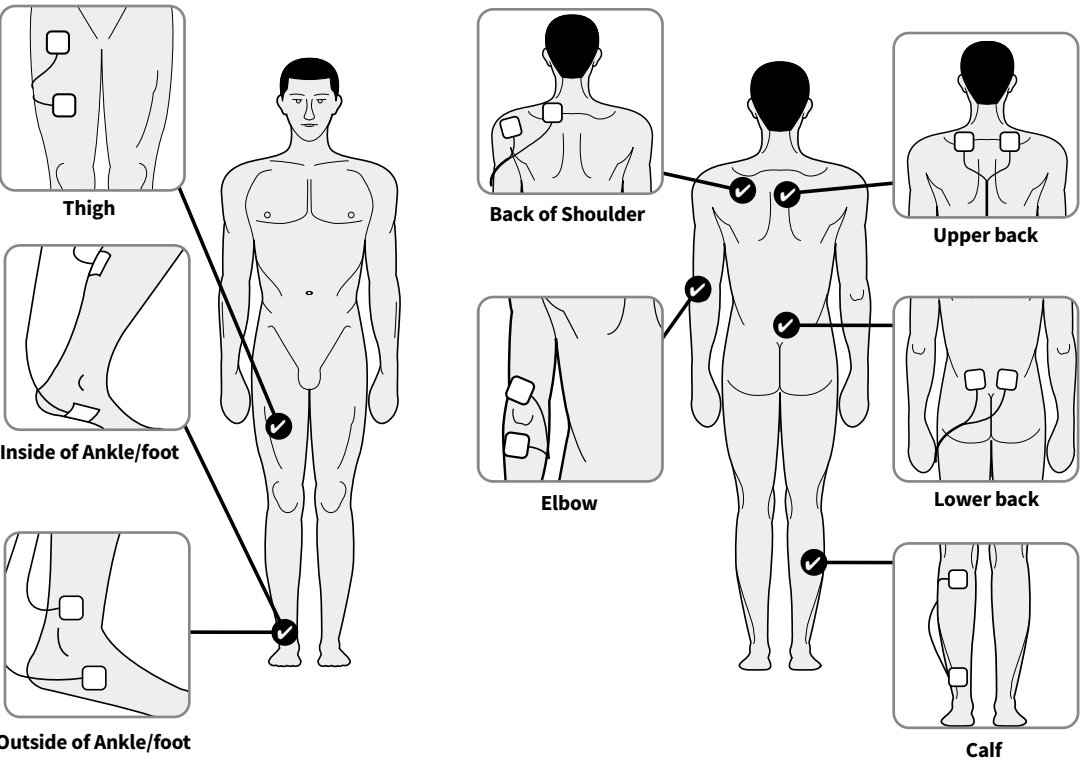

- h** Press the power button on the device or on the remote control to turn Revitive on.
- You will hear a beep and the display lights will light up. The ⌚ time will read 20 minutes, the 📶 Intensity will read 00 and the ⚡ EMS symbol will be displayed.

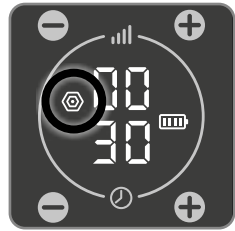

Revitive electrode pads will automatically provide stimulation in ⚡ EMS mode.

If you wish to use the small electrode pads in TENS Mode press the TENS button on the remote control.

You will then see the TENS symbol on the display.

See page 28 for further instructions on how to switch between EMS and TENS mode.

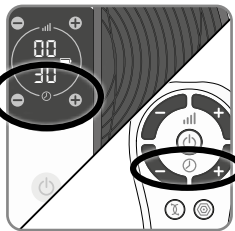

- i** Set the time for the number of minutes you want to use Revitive. The default time for the EMS Knee program using the large electrode pads is 20 minutes and 30 minutes for the TENS program using the small electrode pads.
- You can use the buttons on the device or remote control.
- Press the (+) button to increase the time.
Press the (-) button to decrease the time.

Adjusting the intensity level in ⚡ EMS mode - At the start of the Knee Program there will be 30 seconds of stimulation to help you set the right intensity level. This is followed by a rest period of 30 seconds, when you will feel no stimulation.

For the remainder of the therapy session you will feel 10 seconds of stimulation, followed by a 20 second rest period which repeats until the end of therapy.

The ⚡ EMS icon will flash during the rest period, it is not possible to adjust the intensity during this time.

You can adjust the intensity when you can feel the stimulation being applied to your thigh and the ⚡ EMS icon is not flashing.

Instructions for use

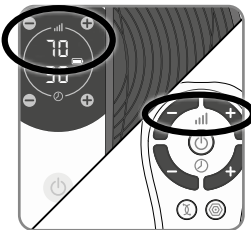

j Press the (+) Intensity Control once to start stimulation. Continue to increase the intensity until you can feel the stimulation. You can set the intensity between 1-99.

You can use the buttons on the device or remote control. Press the (+) button to increase the level. Press the (-) button to decrease the level.

It is normal to feel tingling or varying sensations in the muscles you are treating.

Please note that the intensity required may vary from day to day.

If you feel pain or discomfort:

- Lower the intensity of the electrode pads using the (-) Intensity Control on the device or remote control.
- You can also choose to stop therapy before the end of the default session to avoid skin irritation and/or muscle fatigue. You can do this by pressing the power button on the device or on the remote control.

k The Time display will start to count down in minutes as Revitive cycles through its program.

When Revitive times out, you will hear three beeps, and the device will switch itself off automatically.

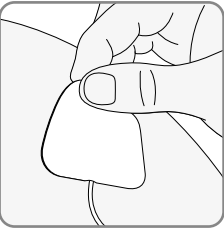

l Ensuring that the device is switched off, gently peel the electrode pads from the skin.

Do not pull the electrode Pads off the skin using the Electrode cords as this may damage the cords.

m Replace the electrode pads onto their plastic liner after use.

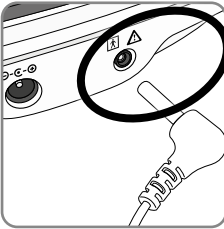

n Unplug the electrode cord from the socket on Revitive.

o The stimulation can be paused if necessary by unplugging the electrode cord from Revitive or from the pads. Revitive will pause for up to 10 minutes during which time you can re-connect and press (+) to re-start the stimulation.

After 10 minutes of being in the paused state, Revitive will switch itself off.

Step 4.1: Switching between EMS and TENS mode

To change between EMS and TENS mode, press the button of the stimulation mode you require on the remote control.

You will see the mode selected highlighted on the display.

During use, switching from EMS to TENS mode (or vice versa), will reset the timer back to the relevant default time. The intensity will also be reset to zero.



Instructions for use

Cleaning and storing Revitive

- a** Ensure Revitive is switched off.
- b** Wipe down the foot-pads with a soft damp cloth.
Do not clean with chemicals.
Do not immerse Revitive in water.
- c** Store Revitive in a cool, dry and dust-free location and out of direct sunlight.
- d** Place electrode pads onto the plastic liner.
- e** Store the electrode pads in a dry and ventilated location and out of direct sunlight.
You do not have to detach the electrode pads from the electrode cords to store them.

Replacing the Batteries

The remote control requires two AAA 1.5V batteries to operate.

Replacing the small (2044) and large (2939) electrode pads

The electrode pads are reusable up to 20-30 applications. If the electrode pads start to lose their adhesiveness, rub a few drops of water into the surface. Replacement electrode pads can be obtained via www.revitive.com.



Device disposal

Council directive 2012/19/EU concerning Waste Electrical and Electronic Equipment (WEEE) requires not to dispose of this device with other household wastes at the end of its working life. To prevent possible harm to the environment or human health from uncontrolled waste disposal, please separate this product from other types of wastes and recycle responsibly to promote the sustainable reuse of material resources.

Contact either the retailer where you purchased this product, or local government office, for details of where and how they can return this item for environmentally safe recycling.

Troubleshooting



Problem	Possible Cause	Solution
Revitive is on (lights illuminated on the LED display) but I cannot feel the electrical stimulation through the foot-pads.	Not placing both bare feet on the foot-pads at the same time.	Ensure that your feet are bare and each foot is placed on each of the foot-pads at the same time. Keep increasing the intensity up to a maximum of 99 until you feel the stimulation.
	Your feet may be dry.	Moisturise the soles of your feet to improve conductivity and stimulation and try the procedure again. You may also have to increase the intensity level.
	You may be dehydrated.	Drink plenty of water before and after using the device. The device uses your body to create the electrical circuit. Water is an excellent conductor of electricity and if your body is less hydrated (below 60%) then the stimulation may be less, therefore it is important to always remain well hydrated.
	The intensity level may be on too low a setting.	This is a very safe device. Keep increasing the intensity level towards 99 until you feel the stimulation. You may find that you have to increase the intensity level as you get used to the therapy. The aim is not to get to 99 but to find a setting that produces strong muscle contractions in your calves and is comfortable for you.
	Electrode cord is connected to device.	Disconnect the Electrode cord - the foot-pads will not work while the Electrode cord is plugged in.
	Revitive may be in auto-pause	Ensure that you have drunk plenty of water and that your feet are well moisturised. Place both feet onto the foot-pads, then press (+) intensity button to resume stimulation.
No power or lights to Revitive when it is switched on.	If, having tried the solutions above, you still cannot feel the stimulation:	Test the device by placing one hand across both foot-pads at the same time (The heel end of the foot-pads is easiest). With your other hand, and starting from zero, increase the intensity level until you can feel the stimulation. If you can feel the stimulation through your hand then the device is working. If on 99 you still cannot feel the stimulation then please contact your authorised dealer.
	AC Adaptor not switched on at the electrical socket or AC Adaptor not plugged into device properly.	Check electrical socket power is switched on and the AC Adaptor is plugged into the device correctly. If still not working – contact your authorised dealer.
Revitive is not vibrating.	Flat battery	Plug device in an electrical socket and charge battery or run using mains power option.
	REVITIVE IS NOT DESIGNED TO VIBRATE.	
The IsoRocker® is not "rocking".	It is the muscles in your legs that cause the "rocking", the IsoRocker® is a pivot.	The IsoRocker® will only rock when increased to an intensity which causes sufficient calf muscle contraction. It may be that you cannot comfortably increase the intensity high enough until you get used to the sensation. It is important that intensity is adjusted to a level that is comfortable.
	The device is too far in front of you.	Sit with your knees at a 90 degree angle.

Troubleshooting

Problem	Possible Cause	Solution
When using the IsoRocker® on a hard floor it makes a tapping noise.	Incorrect positioning of the device or too high an intensity level.	Adjust the positioning of the device or lower the intensity level to reduce the device tapping. Alternatively use a floor mat under the device to cushion the sound.
My legs are aching after treatment.	You may have the intensity on too high a setting and your muscles are being overworked.	Leave adequate time after each treatment to allow the muscles to recover (just like after vigorous exercise!). On your next session start on a lower setting (where you can feel the mild electrical stimulation and it is comfortable) and reduce the duration until your muscles have acclimatised to the stimulation.
I have placed my feet on the device but am unable to see the TENS symbol on the control panel	TENS is only available through the Electrode Pads.	
When using the electrode pads, the stimulation feels uncomfortable.	The level of stimulation you are using may be too high or you may have broken skin.	Decrease the stimulation level using the (-) intensity control on the device or remote control. You may need to discontinue use until skin has healed.
I am unsure of which therapy mode I am using when using the electrode pads.		Look at the display on the device. If the Electrode Pads are in EMS mode, you will see the EMS symbol. If the Electrode Pads are in TENS mode, you will see the TENS symbol.
I suddenly can't feel stimulation when using the electrode pads.	You may have pressed the other stimulation mode button by accident.	Pressing the opposite stimulation mode button (i.e. pressing the TENS button when already in EMS mode or vice versa), will reset the timer back to 30 minutes. The intensity will also be reset to zero. The mode, intensity and time settings will need to be re-made.
	You may have accidentally paused the stimulation session by disconnecting a pad.	Reconnect the pads to your body or reconnect the cord and press the (+) to resume your session.
When using the EMS knee program with the large electrode pads, my thigh muscles are aching before the end of the treatment.	Your muscles may not yet be strong enough to carry out a full 20 minute session.	Turn the device off and end the session before the end of the 20 minutes. On your next session start on a lower setting (where you can feel the mild electrical stimulation and it is comfortable) and reduce the duration until your muscles have acclimatised to the stimulation.
When using the EMS knee program with the large electrode pads, I can't feel the stimulation in my thigh.	Therapy has started and has reached the rest period.	You will need to wait for up to 20 seconds before the stimulation will start again.

For more information including Frequently Asked Questions, please visit www.revitive.com

Technical Specifications

Name of product	Revitive Medic Knee
Model	5574AQ
Frequency (+/- 10%)	EMS: 20Hz – 53Hz TENS: 80Hz - 130Hz
Output current	EMS: Max 15mA TENS: Max 19mA
Weight (+/- 0.5kg)	1.4 Kg
Dimensions	360mm (Ø) x 76.5mm (D)
Power consumption	5W
AC adaptor	CE Approved
Power source Input (adaptor used) → Output →	100-240V  AC (→), 50/60Hz, 0.18A 5V (→) DC  , 1.0A
Battery	Lithium Ion, 1200mAh, 3.7V
Battery Life	500 charge cycles
Applied parts Parts of Revitive that in normal use come into physical contact with the user.	Small electrode pads - 5cm x 5cm = 25cm ² Large electrode pads - 10cm x 12.5cm = 125cm ² SoftTouch Pads (Foot-Pads) - 253.69cm ²
Durable Period (Service Life) of Device and remote control	4 Years

The Remote Control replicates the controls found on the device

Operating Frequencies	38 KHz
Operating Range Distance	0 to 25m at horizontal 0 to 18m at +/- 30 degree angle from the horizontal.

Technical Specifications

Output Specifications for Electrical Muscle Stimulation (EMS):

Waveform	Biphasic		
Shape	Square symmetrical with polarity reversal		
Maximum Output Voltage (+/-15%) @500Ω	Foot: 35V	Body: 33V	
Pulse Duration (+/-10%)	Foot: 450-970μs	Body: 450μs	
Net Charge @ 500Ω	[0.001]mC		
Maximum Power Density @ 500Ω	Foot: 0.414 mW/cm ²	Body: 3.98 mW/cm ²	
ON Time (+/- 10%)	Foot: 1.90 - 8.30s	Body: 13 - 33s	
OFF Time (+/- 10%)	Foot: 1.00 - 1.50s	Body: 17 - 27s	

Output Specifications for Transcutaneous Electrical Nerve Stimulation (TENS):

Waveform	Biphasic	
Shape	Rectangular	
Maximum Output Voltage: @ 500Ω	50V	
Pulse Duration:	100μs	
Net Charge (per pulse @ 500Ω)	0μC	
Maximum Average Power Density @ 500Ω	4.19 mW/cm ²	

The values of PULSE DURATIONS, PULSE repetition frequencies and amplitudes, including any d.c. component, shall not deviate by more than ± 20 % when measured with a load resistance within the range specified.

If confirmation is required that the Revitive works within its Essential Performance after a certain period of time, contact the manufacturer

Humidity, temperature and air pressure limit for storage and transport



Humidity, temperature and air pressure limit for operating conditions



After any exposure to hot or cold temperatures outside the specified operating range of 10 - 40°C allow the product to re-adjust to the recommended operating temperatures to ensure continued product performance.

Symbols

Refer to Instructional Manual Booklet		Center Positive Polarity	
Warning, Caution or Danger		Temperature range	
CE Mark of conformity with notified body number		Relative humidity range	
Date and country of manufacture		Atmospheric pressure range	
Legal manufacturer		Does not contain natural rubber latex	
Country importer & distributor		Power	
UK conformity assessed		Time remaining	
Serial number		Intensity level	
Catalogue number		EMS Mode	
Unique device identification reference		TENS Mode	
Model number		Battery indicator	
EU/EC European Authorised Representative		Indoor use only	
Medical Device		Do not disassemble	
Electrical Type BF equipment		Medical - applied current/energy equipment	
Class II medical electrical equipment double insulated		Green Dot® – Indicates that the producer has made a financial contribution towards the recycling and recovery of packaging in Europe.	
Ingress Protection Rating	IP21	Applies to electrode pads only	
FCC mark		Expiry date	
RCM mark		Single user, multiple use medical device	
WEEE Directive conformity			

Your 2-year warranty

It is important to retain the retailer's receipt as proof of purchase. Staple your receipt to this back cover for future reference.

Please quote the following information if the product develops a fault. These numbers can be found on the base of the product:

Model no:

Lot no:

All Revitive devices are individually tested before leaving the factory. In the unlikely event of any device proving to be faulty within 30 days of purchase, it should be returned to the place of purchase for it to be replaced.

If the fault develops after 30 days and within 24 months of original purchase, you should contact your local distributor quoting model number and LOT number on the product, or write to your local distributor at the address shown.

You will be asked to return the product (in secure, adequate packaging) to the address shown with a copy of proof of purchase.

Subject to the exclusions set out below (see Exclusions) the faulty device will then be repaired or replaced and dispatched, usually within 14 working days of receipt.

If, for any reason, this item is replaced during the 2-year guarantee period, the guarantee on the new item will be calculated from the original purchase date. Therefore, it is vital to retain your original till receipt or invoice to indicate the date of initial purchase.

To qualify for the 2-year guarantee, the device must have been used according to the manufacturer's instructions supplied.

Exclusions

- 1 Actegy, manufacturer of Revitive devices, shall not be liable to replace the goods under the terms of the guarantee where:
 - The fault has been caused or is attributable to accidental use, misuse, negligent use or used contrary to the manufacturer's recommendations or where the fault has been caused by power surges or damage caused in transit.
 - The device has been used on a voltage supply other than that stated on the product or used with a power adaptor other than the one supplied with the product.
 - Repairs have been attempted by persons other than our service staff (or authorised dealer).
 - The device has been used for hire purposes or non-domestic use.
 - The device is second hand.
- 2 Actegy are not liable to carry out any type of servicing work, under the guarantee.
- 3 Accessories such as electrode pads and bags are not covered by the guarantee.
- 4 Remote control batteries and any damage from leakage are not covered by the guarantee.
- 5 This guarantee does not confer any rights other than those expressly set out above and does not cover any claims for consequential loss or damage. This guarantee is offered as an additional benefit and does not affect your statutory rights as a consumer.

Sommaire

Que contient la boîte ?	32
Pièces et commandes	33-34
Introduction à Revitive	35-36
Profil de l'utilisateur	35
Indications thérapeutiques	35-36
Précautions importantes	37-40
Quand NE PAS utiliser le Revitive	37
Avertissements et mises en garde	38-40
Précautions de sécurité	40
Effets indésirables	40
Mode d'emploi	41-52
Étape 1: Première installation du Revitive	41
Étape 2: Alimentation de l'appareil Revitive	42
Étape 3: Utilisation des repose-pieds SoftTouch	43-45
Étape 4: Utilisation des électrodes à double mode	46-50
4.1: Passage du mode EMS au mode TENS	51
Étape 5: Nettoyage et rangement de l'appareil	52
Remplacement des piles et des électrodes	52
Dépannage	53-54
Spécifications techniques	55-57
Garantie	58

**To activate your free 2-year warranty please register your device at:
support.revitive.com**

Que contient la boîte ?

Lorsque vous ouvrez la boîte, vérifiez que toutes les pièces suivantes sont bien présentes. Si vous pensez qu'il manque quelque chose, veuillez nous appeler à l'un des numéros d'assistance téléphonique indiqués au dos de ce livret.

- 1** Adaptateur universel
Longueur des cordons 180 cm

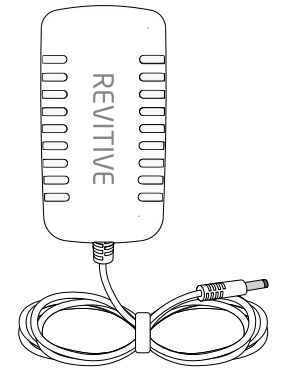

- 2** Revitive Medic Genou



- 3** Petites électrodes (2044).
A utiliser avec le programme TENS

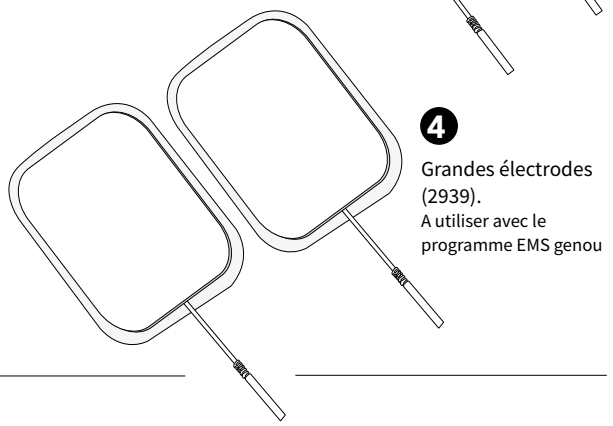
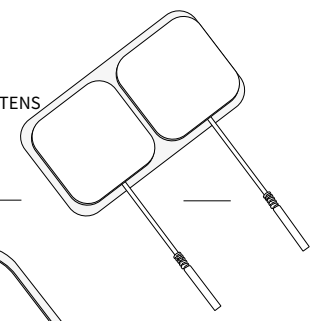

- 4** Grandes électrodes (2939).
A utiliser avec le programme EMS genou

- 5** Cordons des électrodes
Longueur des cordons 150 cm

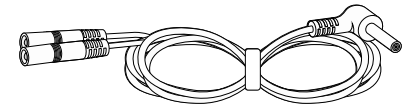

- 6** Télécommande

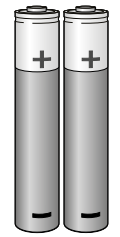

- 7** Piles AAA x 2

Pièces et commandes

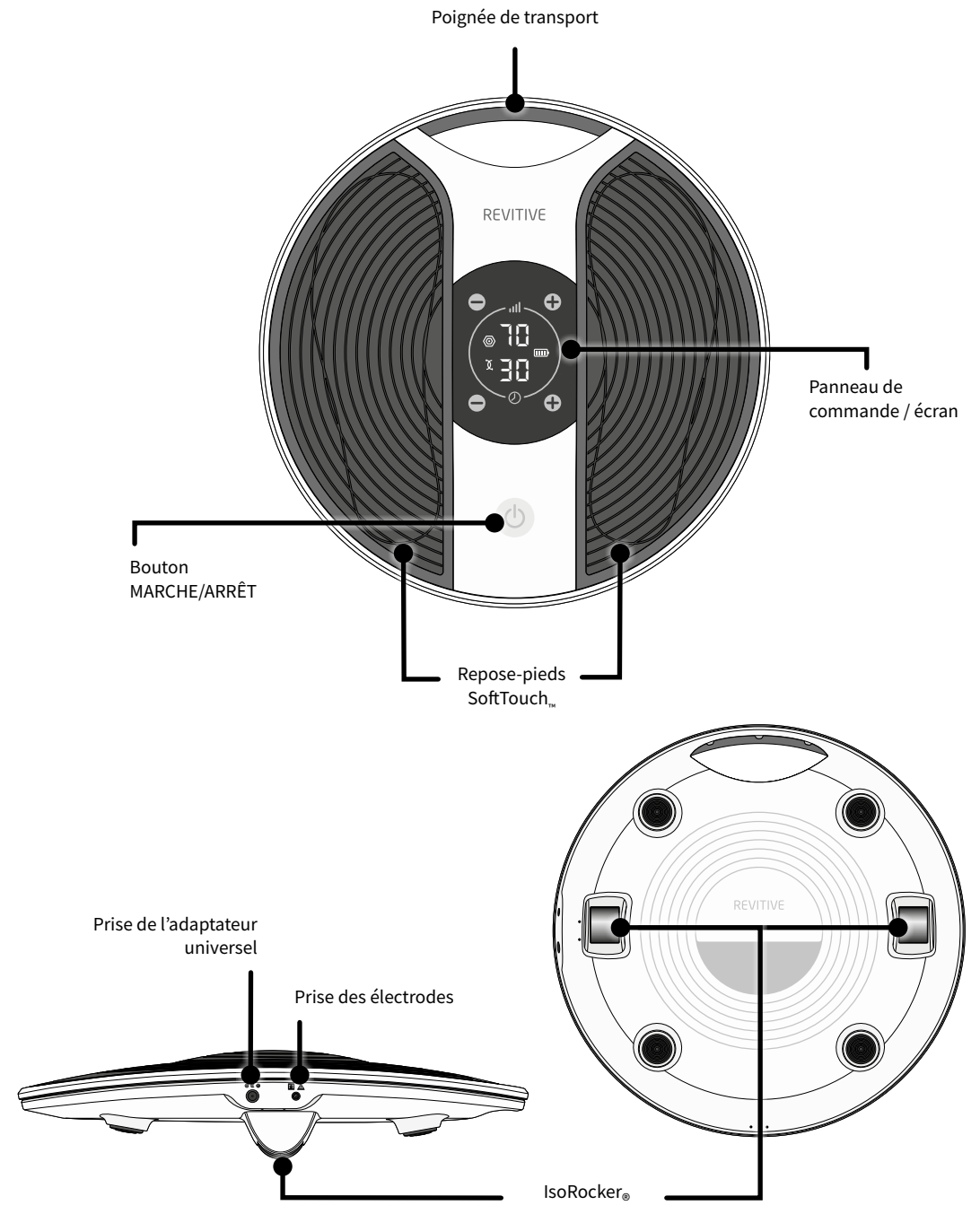

Pièces et commandes

Panneau de commande

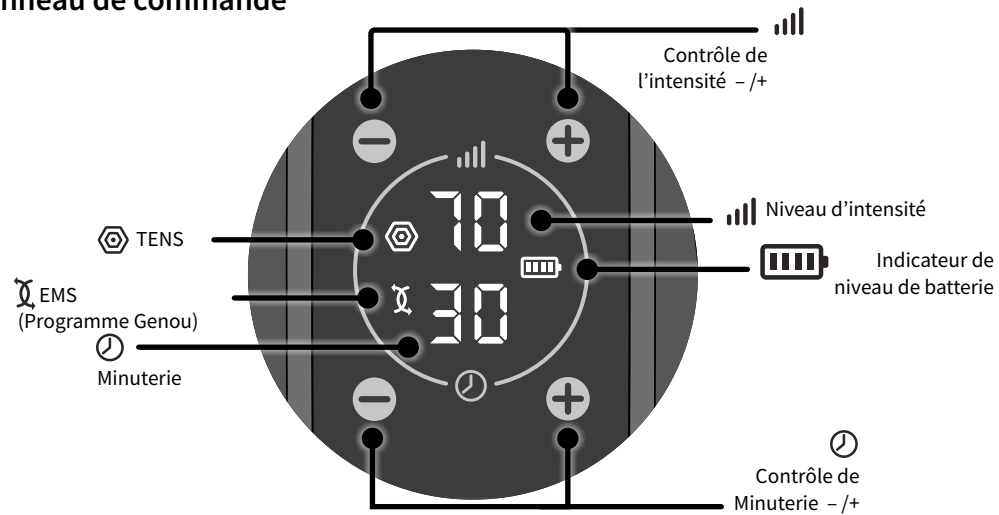

Télécommande

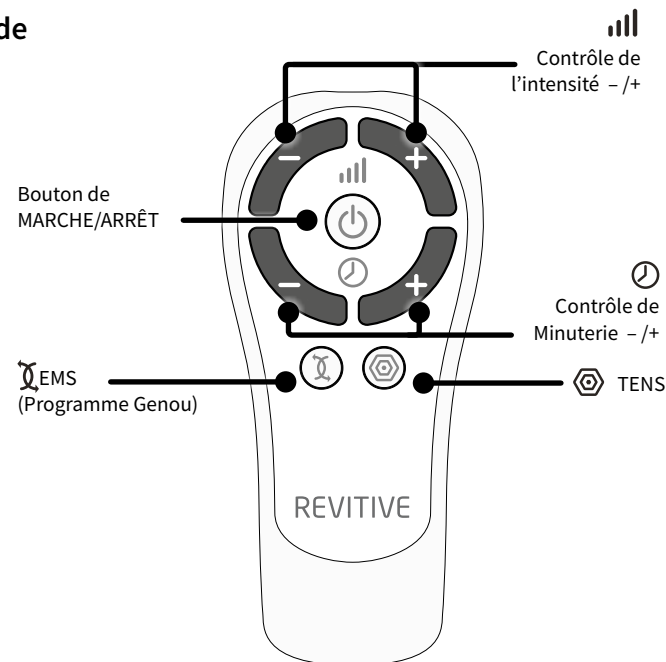

Introduction à Revitive

Profil de l'utilisateur

Le Revitive est destiné à un usage à domicile par les personnes souffrant notamment d'immobilité, d'arthrose du genou, de mauvaise circulation sanguine et de problèmes connexes, dont douleur, raideur et gonflement des jambes, des chevilles et des pieds.

Le Revitive est conçu pour une utilisation hors clinique sans la surveillance ni l'intervention d'un clinicien.

Un utilisateur typique est un adulte de n'importe quel âge, sans distinction de sexe, d'ethnicité ou d'éducation.

Indications thérapeutiques pour l'électrostimulation musculaire (EMS)

Lors de l'application d'électrodes aux jambes, le Revitive vise à :

- Réduire la douleur et l'inconfort au niveau du genou, causés par un gonflement (œdème) dû à l'arthrose ou résultant d'une opération du genou
- Réduire le gonflement du genou, causé par l'immobilité due à l'arthrose, ou le gonflement de la cheville due à une blessure grave à la cheville
- Améliorer la circulation, pour réduire ou prévenir l'accumulation de sang (stase) causée par l'immobilité à la suite d'une opération des membres inférieurs ou en raison d'un diabète
- Augmenter la force musculaire pour contribuer au regain de la mobilité au niveau des jambes en cas d'immobilité résultant d'une arthrose du genou ou de BPCO ou à la suite d'une opération d'un membre inférieur
- Réduire la douleur et l'inconfort au niveau des jambes, des pieds et/ou des chevilles, causés par une neuropathie diabétique périphérique.

Lors de l'utilisation des repose-pieds, le Revitive vise à :

- Réduire la douleur et l'inconfort au niveau des jambes, des pieds et/ou des chevilles, causés par une mauvaise circulation sanguine (maladie artérielle périphérique)
- Améliorer la circulation en cas de problème circulatoire (maladie artérielle périphérique)
- Améliorer la circulation pour réduire ou prévenir l'accumulation de sang (stase) causée par un problème circulatoire (insuffisance veineuse chronique / varices)
- Augmenter la distance de marche parcourue avant l'apparition de symptômes de claudication (douleur) causés par une maladie artérielle périphérique
- Soulager les symptômes liés aux varices ou à l'insuffisance veineuse
- Contribuer au maintien de la santé des veines des jambes, en augmentant l'apport en sang oxygéné et en réduisant le gonflement (œdème) des jambes, des pieds et des chevilles.

De plus, si vous êtes en bonne santé mais que vous avez un mode de vie sédentaire ou des périodes d'inactivité prolongées, le Revitive peut contribuer à :

- Soulager les jambes fatiguées, douloureuses et lourdes, y compris les crampes
- Réduire le gonflement des pieds et des chevilles
- Renforcer les muscles des jambes
- Maintenir la bonne santé du système veineux des jambes
- Stimuler la circulation sanguine.

Introduction à Revitive

Indications thérapeutiques pour la neurostimulation électrique transcutanée (TENS)

Lors de l'utilisation d'électrodes, le Revitive vise à :

- Soulager la douleur associée à l'arthrose
- Soulager et gérer les douleurs chroniques associées à l'arthrose du genou, les douleurs musculo-squelettiques et la fibromyalgie
- Soulager les douleurs post-opératoires et post-traumatiques
- Soulager temporairement les douleurs d'origine musculo-squelettique ou neuropathique

Les indications thérapeutiques ci-dessus sont certifiées conformes à la directive européenne 93/42/CEE relative aux dispositifs médicaux.

Rendez-vous sur www.revitive.fr pour plus d'informations

Précautions importantes

Lire toutes les instructions avant utilisation.

Quand ne pas utiliser Revitive.

Revitive ne doit pas être utilisé par certaines personnes.



Ne pas utiliser dans les cas suivants (contre-indications) :

- Si vous portez un dispositif électronique implanté tel qu'un pacemaker ou un défibrillateur cardioverteur implantable automatique (DCIA)
- Si vous êtes enceinte
- Si vous suivez un traitement ou présentez des symptômes relatifs à une thrombose veineuse profonde (« TVP ») existante

Les longues périodes d'inactivité vous font courir un plus grand risque de développer une thrombose veineuse profonde (TVP). Une TVP se caractérise par un caillot de sang qui se forme généralement dans les veines profondes des jambes. En se détachant, une partie de la TVP risquerait d'entraîner des complications dangereuses telles qu'une embolie pulmonaire.

Si vous avez été inactif/inactive pendant des périodes prolongées, et que vous pensez peut-être souffrir d'une TVP, consultez immédiatement votre médecin. **Pour éviter tout déplacement du caillot, n'utilisez pas Revitive.**

Certaines TVP ne présentent aucun symptôme. Cependant, il est important de noter que les symptômes peuvent inclure :

- une douleur, un gonflement ou une sensibilité au niveau d'une jambe (en général dans le mollet)
- une douleur sourde au niveau de la zone concernée
- une peau plus chaude dans la zone du caillot
- une rougeur de la peau, en particulier à l'arrière de la jambe, au-dessous du genou

Consultez votre médecin dès que possible si vous remarquez l'un des symptômes ci-dessus.

Précautions importantes



Avertissements

Consultez votre médecin avant d'utiliser cet appareil si :

- Vous êtes suivi(e) par un médecin
- Vous avez des antécédents de problèmes cardiaques
- Vous avez suivi un traitement médical ou une kinésithérapie pour votre douleur
- Vous présentez une cardiopathie suspectée ou diagnostiquée
- Vous souffrez de problèmes suspectés ou diagnostiqués d'épilepsie
- Vous n'avez pas la certitude que le Revitive vous convient
- Vous ne connaissez pas précisément la cause de vos symptômes

Si vous avez un implant métallique :

- Vous pourriez être susceptible de ressentir une gêne ou une douleur au niveau de cet implant lors de la stimulation électrique ; dans ce cas, cessez d'utiliser l'appareil et consultez votre médecin
- La stimulation électrique peut être ressentie plus intensément à proximité d'un implant métallique. L'utilisation de l'appareil peut se poursuivre si toutefois aucune douleur n'est ressentie. Il peut être nécessaire de régler l'intensité de la stimulation, pour atteindre un niveau confortable

Précautions d'utilisation des repose-pieds ou des électrodes petites/grands :

- **N'utilisez pas** les électrodes sur la tête, le visage, le cou, la poitrine ou l'intérieur des cuisses et reportez-vous au schéma pour la pose correcte des électrodes
- L'application des électrodes près du thorax (la poitrine) peut augmenter les risques de fibrillation cardiaque
- N'appliquer que sur les zones où la peau est intacte
- Ne pas utiliser les repose-pieds et ne pas appliquer les électrodes directement sur ou à côté de :
 - une lésion cutanée, une plaie ouverte ou une zone irritée, enflée, rouge, infectée ou enflammée, ou une éruption cutanée (telle que phlébite, thrombophlébite, varices, cellulite). Vérifiez sous vos pieds et vos orteils avant d'utiliser l'appareil.
 - lésions cancéreuses/tumeurs malignes
 - des nerfs du sinus carotidien (avant du cou), plus particulièrement chez les patients présentant une hypersensibilité sinocarotidienne
 - sur des zones traitées par radiothérapie (au cours des 6 derniers mois)
 - des organes reproductifs
 - l'intérieur des cuisses et reportez-vous au schéma pour la pose correcte des électrodes
- Lorsque vous utilisez la neurostimulation électrique transcutanée, ne l'appliquez pas à des zones cutanées dépourvues de sensations normales
- Les électrodes sont strictement réservées à votre usage personnel ; ne les partagez pas avec qui que ce soit
- **N'utilisez pas** les électrodes au-delà de leur date de péremption
- Il est possible que vous ressentiez une irritation cutanée ou des brûlures sous l'effet des électrodes ou une hypersensibilité due à l'électrostimulation
- Assurez-vous que toute crème hydratante à base d'eau est appliquée uniformément et bien absorbée par la peau avant d'appliquer la stimulation. Une application inégale pourrait augmenter le risque d'irritation ou de brûlure cutanée lors de l'utilisation de la stimulation électrique
- Les symptômes peuvent s'aggraver au cours de la phase initiale avant de remarquer une amélioration. Cela peut être dû au fait que votre corps ne s'est pas encore adapté à l'augmentation de l'activité musculaire ou de la circulation sanguine. Si cela se produit, réduisez le niveau d'intensité et la durée du traitement afin de soulager les symptômes initiaux. Si les symptômes persistent, consultez votre médecin



Avertissements

Utilisation proscrite :

- Certains environnements ne se prêtent pas à l'utilisation du Revitive. **N'utilisez pas** :
 - En présence d'équipements de surveillance électronique
 - Avec un dispositif électronique médical d'assistance vitale
 - Dans le bain ou sous la douche
 - Pendant le sommeil
- En association avec une attelle ou un plâtre sans l'avis de votre médecin
- Il est déconseillé de poser le Revitive sur ou à proximité d'autres appareils pendant son utilisation, au risque d'entraîner des dysfonctionnements. Si une telle utilisation s'avère nécessaire, il conviendra d'observer tous les appareils concernés pour vérifier qu'ils fonctionnent normalement

Avertissements supplémentaires :

- L'utilisation d'accessoires et de câbles autres que ceux spécifiés ou fournis par le fabricant de cet appareil pourrait augmenter les émissions électromagnétiques ou réduire l'immunité électromagnétique de l'appareil et entraîner un dysfonctionnement
- Les équipements portables de communication par radiofréquence (dont les périphériques tels que les câbles d'antenne et les antennes externes) ne devraient pas être utilisés à moins de 30 cm de toute partie du système Revitive, y compris les câbles spécifiés par le fabricant



Mises en garde

Lors de la stimulation :

- Faites preuve de prudence quand vous stimulez des zones cutanées dépourvues de sensations normales. Cela peut provoquer une irritation de la peau due à l'impossibilité de ressentir la stimulation avant que l'intensité ne soit trop forte ; utilisez un niveau d'intensité plus faible pour obtenir une contraction musculaire douce, et/ou utilisez l'appareil moins longtemps pour éviter l'hyperstimulation. Vérifiez s'il y a des signes d'irritation de la peau (rougeurs), des bleus ou une douleur. En cas de doute, consultez votre médecin
- Ce produit n'est pas destiné à être utilisé par des personnes présentant des capacités physiques, sensorielles ou mentales réduites, à moins qu'elles ne soient encadrées par une personne responsable de leur sécurité

Lors de l'utilisation de la stimulation EMS :

- Faites preuve de prudence quand vous appliquez la stimulation :
 - Sur l'abdomen pendant les règles
 - Après de récentes interventions chirurgicales (dans les six derniers mois), car la stimulation pourrait perturber le processus de cicatrisation
 - Si les tissus risquent de saigner à la suite d'une blessure de type déchirure musculaire, nous vous conseillons de ne pas stimuler la zone concernée dans les 12 heures qui suivent la blessure. Utilisez une faible intensité et/ou utilisez l'appareil moins longtemps pour éviter l'hyperstimulation
- Après une longue période d'immobilité ou d'inactivité, utilisez une faible intensité et utilisez l'appareil moins longtemps, pour éviter l'hyperstimulation ou la fatigue musculaire

Précautions importantes



Mises en garde

Lors de l'utilisation de la stimulation TENS :

- Il est possible que le Revitive réduise la sensation douloureuse qui servirait normalement à signaler un problème sous-jacent
- Si la douleur perdure, s'aggrave ou persiste au-delà de 5 jours, cessez d'utiliser l'appareil et demandez conseil à votre médecin
- La stimulation TENS n'est pas efficace pour le traitement de la source ou de la cause de la douleur

Mises en garde supplémentaires :

- Les effets à long terme de la stimulation électrique ne sont pas connus
- Il est possible que la stimulation électrique ne soit pas efficace chez certains utilisateurs. Veuillez demander conseil à votre médecin



Précautions de sécurité

- Ne vous tenez pas debout sur l'appareil : utilisez-le uniquement en position assise
- Positionnez le Revitive de manière à pouvoir l'éteindre ou le débrancher en toute aisance
- Utilisez cet appareil uniquement aux fins prévues
- N'exposez pas l'appareil à une chaleur extrême
- Ne renversez pas de liquide sur l'appareil ou ses accessoires
- Ne surchargez pas la prise électrique
- Tenez cet appareil hors de la portée des enfants
- Tenez les câbles électriques et les cordons hors de portée des enfants, pour prévenir tout risque d'étranglement
- Le Revitive peut être utilisé par plusieurs personnes, mais assurez-vous de nettoyer l'appareil entre deux utilisations
- Pendant l'utilisation, ne touchez les repose-pieds avec les mains qu'une fois que l'appareil a été éteint
- N'utilisez le Revitive qu'avec les accessoires fournis ou achetés auprès du fabricant
- Vérifiez régulièrement que les électrodes, les cordons et les câbles sont en parfait état
- N'ouvrez pas votre appareil Revitive et ne le réparez pas vous-même, car cela annulerait la garantie et risquerait d'occasionner des blessures graves
- Au cas peu probable où votre appareil Revitive présenterait un dysfonctionnement, débranchez-le de la source d'alimentation et prenez contact avec votre agent agréé le plus proche
- Le Revitive a passé avec succès les tests requis sur les interférences électromagnétiques, mais peut être affecté par un niveau excessif d'émissions et/ou causer des interférences sur les équipements plus sensibles
- Après toute exposition à des températures basses ou élevées en dehors de la plage opérationnelle spécifiée de 10 – 40 °C, laissez l'appareil se réajuster aux températures de fonctionnement recommandées pour assurer la continuité de ses performances
- Il a été signalé que certaines télécommandes universelles (pour la télévision, par exemple) peuvent modifier les réglages du Revitive si elles sont utilisées pendant un traitement ; si cela se produit, il vous suffit de régler à nouveau l'heure ou l'intensité de votre appareil Revitive à l'aide de sa télécommande ou de son panneau de commande



Effets indésirables

- Si vous ressentez un effet indésirable, cessez d'utiliser le Revitive et consultez votre médecin.

Mode d'emploi

Étape 1 : Première installation du Revitive

a Retirez toutes les pièces de la boîte :

- Adaptateur d'alimentation CA/CC
- Appareil Revitive Medic Genou
- Télécommande
- Piles AAA (x 2)
- Petites électrodes corporelles
- Grandes électrodes cuisses
- Cordons des électrodes

Consultez la page 32 de la section « Que contient la boîte ? » pour identifier les pièces.

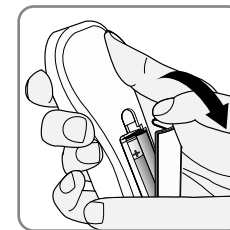

b Localisez la télécommande et insérez les piles.

Avant d'utiliser votre appareil Revitive pour la première fois, lisez les avertissements et mises en garde aux pages 37 à 40. En cas de doute, consultez votre médecin avant d'utiliser l'appareil.

Mode d'emploi

Étape 2 : Alimentation de l'appareil Revitive

Le Revitive peut être alimenté à l'aide de la batterie rechargeable ou en le branchant sur une prise électrique.

Option alimentation secteur

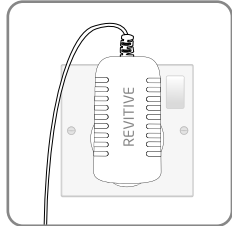

- a** Trouvez l'adaptateur d'alimentation CA/CC.
- b** Branchez la fiche du cordon d'alimentation dans la prise située sur le côté du Revitive.

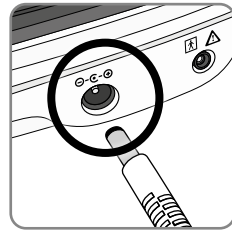

- c** Branchez l'adaptateur d'alimentation dans la prise murale la plus proche. Cela enclenche le chargement de la batterie rechargeable (intégrée).
- Une fois que vous avez connecté le Revitive à une prise murale, suivez les instructions de l'étape 3, Utilisation des repose-pieds, ou de l'étape 4, Utilisation des électrodes à double mode, pour continuer le réglage.

Option alimentation par batterie

- a** Suivez les étapes de **a à c** de la rubrique Option alimentation secteur. Cela enclenchera le chargement de la batterie rechargeable (intégrée).

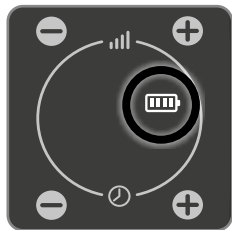

- b** Lorsque le Revitive est éteint, mais en cours de chargement, l'icône d'indicateur de charge ne cesse de défiler ; elle s'arrête de défiler dès que la batterie est entièrement chargée.

L'indicateur de charge du Revitive indique le niveau de charge de la batterie.



- c** Une fois la batterie entièrement chargée, l'indicateur de charge reste allumé jusqu'à ce que l'adaptateur d'alimentation soit débranché de l'appareil ou de la prise de courant.

Une charge complète prend environ 3 heures.

Une charge complète permet environ trois heures et demie d'utilisation (l'équivalent d'une séance de 30 minutes par jour pendant une semaine).

Quand l'appareil est alimenté par la batterie, un voyant s'affiche pour indiquer le niveau de charge.

Si le voyant de niveau de batterie clignote pendant 10 secondes quand vous éteignez l'appareil, la batterie a besoin d'être rechargée.

Remarque : Vous pouvez utiliser l'appareil pendant la charge, mais l'indicateur de charge ne s'affichera pas.

Étape 3 : Utilisation des repose-pieds SoftTouch

Les repose-pieds SoftTouch permettent d'appliquer le programme Medic aux pieds et aux jambes à l'aide d'ondes de stimulation prouvées cliniquement et brevetées. Vous pouvez utiliser les électrodes pour recevoir une électrostimulation musculaire EMS (le programme Genou) ou une neurostimulation électrique transcutanée (TENS). Voir pages 46-51 pour des informations détaillées.

Pour des résultats optimaux :

- Utilisez les repose-pieds **Revitive au moins 30 à 60 minutes par jour**, 7 jours par semaine. Si vous avez des varices (insuffisance veineuse chronique), utilisez les repose-pieds Revitive 60 minutes par jour.
- Il est important d'utiliser le Revitive à une intensité suffisante pour obtenir une contraction musculaire forte, mais confortable. La plupart des utilisateurs obtiennent une contraction musculaire forte à partir d'un **niveau d'intensité de 40** (plage d'intensité de 1 à 99).
- Si vous souffrez d'un trouble médical de longue durée diagnostiqué (par exemple hypertension, cholestérol, diabète, arthrose, insuffisance veineuse chronique (IVC), maladie artérielle périphérique ou bronchopneumopathie chronique obstructive (BPCO)), **il vous faudra peut-être patienter jusqu'à 8 semaines** pour constater un soulagement des symptômes liés à ces troubles.

N'utilisez pas l'appareil Revitive avec l'électrostimulation musculaire (EMS) pendant plus de six séances de 30 minutes (ou équivalent) par jour.

- a** Il est important que vous soyez bien hydraté. Nous vous recommandons d'appliquer une crème hydratante sur la plante des pieds afin d'hydrater la peau et d'améliorer la transmission des stimulations électriques.

Veillez utiliser une crème hydratante à base d'eau, telle que la crème pour les pieds et les jambes Revitive.

Remarque : Si la peau des pieds est très sèche, le Revitive risque de se mettre automatiquement en pause, et la stimulation ne sera possible qu'une fois que la plante des pieds sera bien hydratée. Dans ce cas-là, il sera nécessaire d'appliquer une crème hydratante.

Nous vous conseillons également de boire un verre d'eau avant d'utiliser le Revitive.

- b** Asseyez-vous dans une position confortable. Pour optimiser les résultats, asseyez-vous avec les genoux à 90 °degrés (angle droit).

- c** Placez le Revitive sur le sol, devant vous.

Cet appareil est conçu pour être utilisé en position assise.
Ne vous tenez jamais debout sur cet appareil.

- d** Placez les **deux pieds nus** sur les repose-pieds. Assurez-vous d'avoir enlevé vos chaussures, chaussettes ou collants.

Asseyez-vous et posez les pieds nus sur les repose-pieds

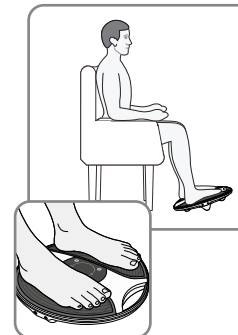

Mode d'emploi



- e** Pour allumer l'appareil, appuyez sur sa touche marche/arrêt de l'appareil ou de la télécommande.

L'appareil émet un bip, et l'écran s'allume.
La minuterie ⌚ est réglée sur 30 minutes et l'intensité sur 00.

Pour éteindre l'appareil à tout moment en cours d'utilisation, appuyez sur la touche marche/arrêt de l'appareil ou de la télécommande.

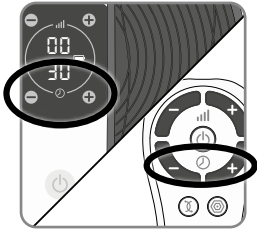

- f** Réglez la durée d'utilisation. Par défaut, celle-ci est de 30 minutes. Vous pouvez régler la durée jusqu'à 60 minutes.

Si vous ne voulez pas utiliser la durée par défaut de 30 minutes, programmez la minuterie à la durée souhaitée.

Pour ce faire, servez-vous des touches du panneau de commande ou de la télécommande.

Appuyez sur la touche de minuterie ⌚ (+) pour augmenter la durée d'utilisation et sur la touche ⌚ (-) pour la réduire.

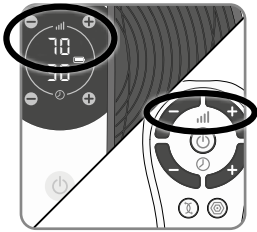

- g** Appuyez une fois sur la touche de commande d'intensité (+) pour lancer la stimulation.

Vous pouvez vous servir des touches du panneau de commande ou de la télécommande. Veillez à garder les deux pieds sur les repose-pieds lorsque vous augmentez l'intensité.

Appuyez sur la touche (+) pour augmenter l'intensité.
Appuyez sur la touche (-) pour réduire l'intensité.

- h** Il est important de vous acclimater à la sensation d'électrostimulation musculaire (EMS). Commencez par une faible intensité pendant 30 à 60 minutes par jour, pendant quelques jours.

Ensuite, réglez l'intensité à un niveau auquel la stimulation dans les pieds provoque la contraction des mollets.

Il est normal de sentir des fourmillements ou des sensations diverses dans les muscles des mollets.

Le Revitive **n'est pas** censé vibrer.

- i** Au bout de quelques jours, passez à un niveau d'intensité supérieur, qui vous permet d'obtenir **des contractions musculaires fortes, mais confortables**.

La plupart des utilisateurs ressentent une contraction forte à un niveau d'intensité de 40 ou plus.

L'IsoRocker® permet au Revitive de basculer d'avant en arrière une fois que les contractions musculaires s'approchent du niveau d'intensité voulu. Ce basculement est provoqué par les contractions musculaires des jambes, et le mouvement des chevilles déclenché par l'IsoRocker indique que le niveau d'intensité est suffisant pour produire des effets thérapeutiques. L'augmentation de l'intensité au-dessus de ce niveau renforcera les effets thérapeutiques, mais l'intensité ne doit jamais être augmentée à un niveau inconfortable.

Vous pouvez régler l'intensité de 1 à 99.

Veillez noter que l'intensité requise peut varier d'un jour à l'autre.

Si vous ressentez une gêne ou de la douleur :

- Retirez un pied, ou les deux, des repose-pieds pour interrompre la stimulation
- Réduisez l'intensité des repose-pieds à l'aide de la touche de commande d'intensité (-) du panneau de commande ou de la télécommande, et posez à nouveau les pieds sur les repose-pieds Revitive.

- j** Si vous retirez un ou deux pieds des repose-pieds, le Revitive interrompra la stimulation pendant 10 minutes. L'affichage se mettra à clignoter et vous entendrez un bip sonore. La minuterie s'arrêtera jusqu'à la reprise de la séance. Ne touchez pas les repose-pieds avec les mains et ne soulevez pas l'appareil avant l'activation de la mise en pause.

Pour redémarrer la stimulation, placez les deux pieds sur les repose-pieds, puis appuyez sur la touche de commande de l'intensité (+).

Pendant la mise en pause du Revitive, vous pouvez réduire le niveau d'intensité en appuyant sur la touche de commande de l'intensité (-).

Mais il est impossible d'augmenter l'intensité pendant la mise en pause de l'appareil.

Au bout de 10 minutes de pause, le Revitive s'éteint automatiquement.

- k** La minuterie ⌚ commence le compte à rebours en minutes dès que le Revitive démarre son programme.

- l** Quand la séance arrive à sa fin, la minuterie ⌚ affiche 00 et l'appareil émet trois bips.

- m** L'appareil Revitive s'éteint alors automatiquement.

Mode d'emploi

Étape 4 : Utilisation des électrodes à double mode

 Les électrodes ne doivent être utilisées que par un seul patient. **Ne** les partagez **pas** avec qui que ce soit.

Les électrodes vous permettent de soulager la douleur en sélectionnant l'une de deux thérapies éprouvées : EMS (programme Genou)  EMS (Knee Program) et TENS .

1. Mode EMS (programme Genou)

Utilisez les grands électrodes Revitive en mode EMS  pour appliquer le programme Genou et renforcer les muscles sur le devant des cuisses (quadriceps).

Le renforcement des quadriceps peut contribuer à soutenir et stabiliser le genou, à réduire le stress sur le genou et à soulager les douleurs au genou.

Utilisez les grand électrodes sur la cuisse de la jambe affectée (genou) une fois par jour pendant **20 minutes, 5 jours par semaine** à une intensité qui provoque des **contractions musculaires fortes, mais non douloureuses**.

N'utilisez pas le Revitive pendant plus de 6 séances de 30 minutes (ou équivalent) par jour. Ceci peut provoquer une fatigue musculaire.

2. Mode TENS

Utilisez les petites électrodes en mode TENS  pour le soulagement des douleurs arthritiques/articulaires du genou. À utiliser pendant 20 à 30 minutes par séance selon les besoins.

Utilisez un niveau d'intensité provoquant chez vous des **fourmillements forts mais confortables**, qui ne doivent jamais être douloureux.

Les électrodes ne peuvent pas être utilisées en même temps que les repose-pieds.
Le fait d'utiliser les électrodes désactivera automatiquement les repose-pieds.

N'utilisez PAS les électrodes sur la tête, le visage, le cou ou la poitrine.



- a** Lavez et séchez la zone sur laquelle vous allez placer les électrodes. (Voir la page suivante pour les instructions de positionnement).
- b** Vérifiez que le Revitive est bien éteint. Si le panneau de commande est toujours allumé, appuyez sur le bouton marche/arrêt pour éteindre l'appareil.

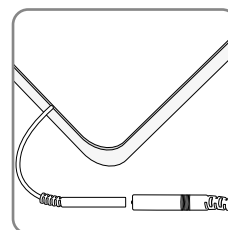

c Raccordez les électrodes à leur cordon.

Veillez à ce que les connecteurs **soient bien** enfoncés. Si vous laissez un espace, cela risque de provoquer une gêne ou d'entraver la stimulation.

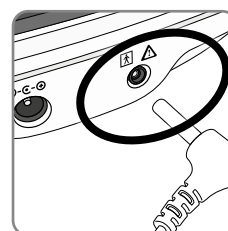

d Branchez l'autre extrémité du cordon des électrodes dans la prise située sur le côté de l'appareil Revitive.

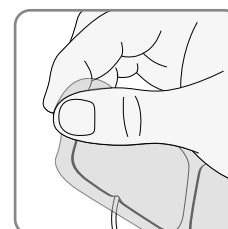

e Retirez soigneusement le film protecteur des électrodes. Remettez les électrodes en place sur leur film protecteur après utilisation.

Placement des grands électrodes pour le programme Genou de renforcement musculaire – Mode EMS

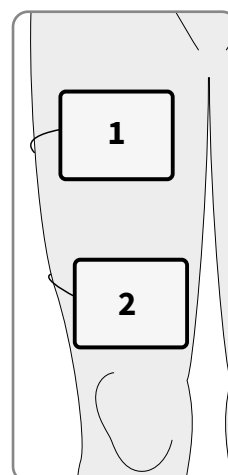

f Pressez doucement un grand coussin d'électrodes sur votre cuisse (1), à quelques centimètres de la zone de l'aîne, avec la face adhésive contre la peau.

Pressez doucement le deuxième grand coussinet d'électrodes sur votre cuisse (2), à quelques centimètres du sommet de votre rotule, avec la face adhésive contre la peau.

Les électrodes n'ont pas besoin d'être alignées exactement l'une sur l'autre. Ils doivent être placés dans une position confortable qui vous permet de voir les muscles de votre cuisse se contracter et se détendre.

Le mode EMS (programme genou) ne doit être utilisé qu'avec les électrodes de grande taille. Les petites électrodes ne sont pas efficaces en mode EMS.

Mode d'emploi

Placement de petites électrodes pour soulager la douleur - Mode TENS

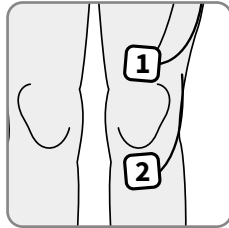

- g** Appuyez doucement sur un petit coussin d'électrodes au-dessus du genou (1) et sur un autre sous le genou (2), avec la face adhésive contre la peau.



Trouvez l'emplacement qui entoure le mieux la zone de douleur la plus concentrée. Ne pas placer directement sur l'articulation du genou.

Les électrodes Revitive sont conçues pour être utilisées en position assise.

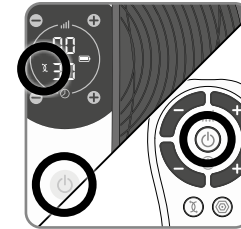
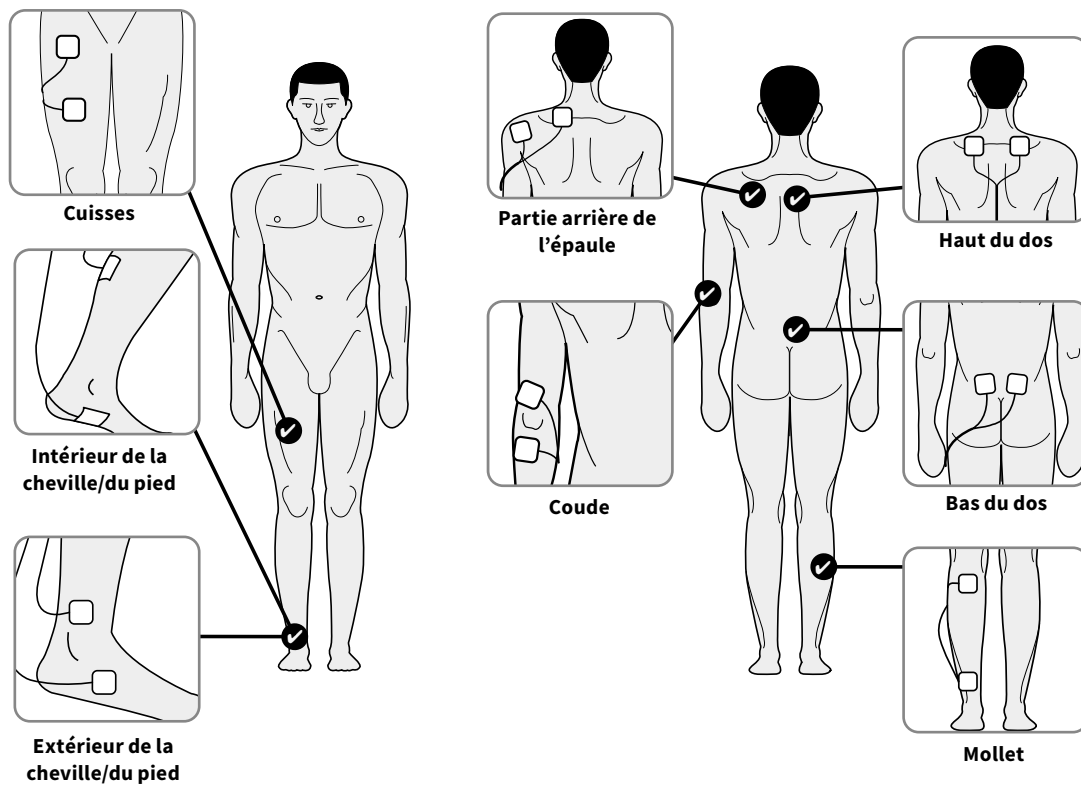
Les petits électrodes peuvent également être utilisées pour traiter d'autres endroits du corps. Sélectionnez la zone où vous souhaitez appliquer une stimulation électrique, en positionnant les électrodes corporelles de chaque côté de la zone douloureuse. Les emplacements recommandés pour les électrodes corporelles sont indiqués ci-dessous :



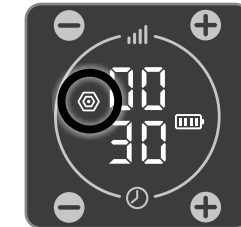

- h** Appuyez sur le bouton marche/arrêt de l'appareil ou de la télécommande pour allumer le Revitive.

L'appareil émet un bip et l'écran s'allume. La durée  est réglée sur 20 minutes et l'intensité  sur 00, et le symbole EMS  est affiché.



Les électrodes réversives fournissent automatiquement une stimulation en mode EMS.



Si vous souhaitez utiliser les petites électrodes en mode TENS, appuyez sur le bouton TENS  de la télécommande.

Vous verrez alors le symbole TENS  s'afficher sur l'écran.

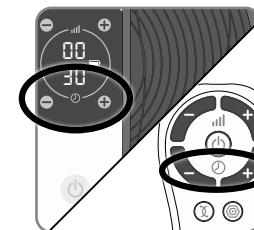
Les instructions pour passer du mode EMS au mode TENS sont présentées à la page 28.





- i** Réglez la durée pour le nombre de minutes pendant lesquelles vous souhaitez utiliser Revitive. La durée par défaut du programme EMS Genou utilisant les grands électrodes est de 20 minutes et de 30 minutes pour le programme TENS utilisant les petites électrodes.

Appuyez sur la touche de durée d'utilisation  (+) pour augmenter la durée d'utilisation et sur la touche  (-) pour la réduire.

Réglage du niveau d'intensité en mode EMS  - Au début du programme genou, vous recevrez une stimulation de 30 secondes qui vous permettra de définir le niveau d'intensité vous convenant. Celle-ci est suivie d'une période de repos de 30 secondes, pendant laquelle vous ne ressentirez aucune stimulation.

Pour le reste de la séance de traitement, vous ressentirez des périodes de 10 secondes de stimulation suivies de périodes de repos de 20 secondes, et ce jusqu'à la fin de la séance.

L'icône EMS  clignotera pendant la période de repos ; il est impossible de régler l'intensité pendant cette période.

Vous pouvez régler l'intensité lorsque vous sentez la stimulation sur la cuisse et que l'icône EMS  ne clignote plus.

Mode d'emploi

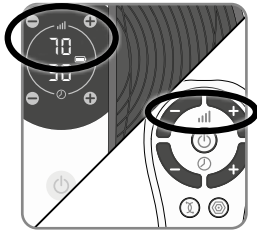

- j** Appuyez une fois sur la touche de commande d'intensité (+) pour lancer la stimulation.
Continuez à augmenter l'intensité jusqu'à ce que vous ressentiez la stimulation. Vous pouvez régler l'intensité de 1 à 99.

Pour ce faire, servez-vous des boutons de l'appareil ou de la télécommande. Appuyez sur la touche (+) pour augmenter l'intensité, et sur la touche (-) pour la réduire.

Il est tout à fait normal de ressentir des picotements ou différentes sensations dans les muscles traités.

Veuillez noter que l'intensité requise peut varier d'un jour à l'autre.

Si vous ressentez des douleurs ou une gêne :

- Réduisez l'intensité de la stimulation par les électrodes au moyen de la touche d'intensité (-) du panneau de commande ou de la télécommande.
- Vous pouvez également arrêter le traitement avant la fin de la séance de 30 minutes, pour éviter toute irritation cutanée et/ou fatigue musculaire. Pour ce faire, appuyez sur la touche marche/arrêt de l'appareil ou de la télécommande.

- k** La minuterie commence le compte à rebours en minutes dès que le Revitive démarre son programme.

Quand la séance arrive à sa fin, l'appareil émet trois bips et s'éteint automatiquement.

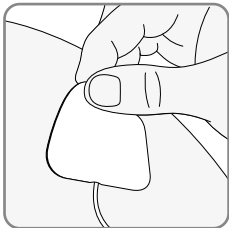

- l** Vérifiez que l'appareil s'est bien éteint, puis décollez soigneusement les électrodes de la peau.

Ne retirez pas les électrodes en tirant sur les cordons, car cela risquerait de les endommager.

- m** Remettez les électrodes en place sur leur film protecteur après utilisation.

- n** Débranchez le cordon des électrodes de la prise du Revitive.

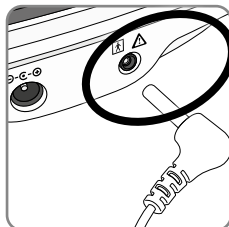

- o** Si nécessaire, la stimulation peut être mise en pause en débranchant le cordon des électrodes de la prise du Revitive ou des électrodes. Le Revitive se met en pause pendant 10 minutes. Pendant ce temps, vous pouvez le rebrancher et appuyer sur (+) pour relancer la stimulation.

Au bout de 10 minutes de pause, le Revitive s'éteint automatiquement.

Étape 4.1 : Passage du mode électrostimulation musculaire (EMS) au mode neurostimulation électrique transcutanée (TENS)

Pour passer du mode EMS au mode TENS , appuyez sur la touche du mode de stimulation désiré sur la télécommande.

Le mode sélectionné s'affiche sur l'écran de l'appareil.

Si vous passez du mode EMS au mode TENS (ou vice-versa) en cours d'utilisation, l'appareil remettra la minuterie à 30 minutes et l'intensité à zéro.

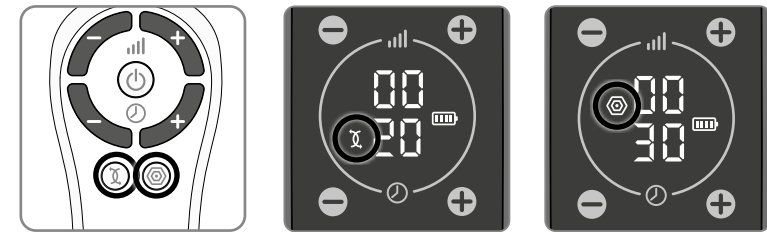

Mode d'emploi

Nettoyage et rangement de l'appareil

- a** Vérifiez que le Revitive est bien éteint.
- b** Essuyez les repose-pieds avec un chiffon doux et humide.
Ne nettoyez pas l'appareil à l'aide de produits chimiques.
Ne plongez jamais le Revitive dans l'eau.
- c** Rangez le Revitive dans un endroit sec, frais et exempt de poussière, à l'abri de la lumière directe du soleil.
- d** Placez les électrodes sur leur film protecteur.
- e** Rangez les électrodes dans un endroit sec et aéré, à l'abri de la lumière directe du soleil.
Il n'est pas nécessaire de détacher les électrodes de leur cordon pour les ranger.

Remplacer les piles

La télécommande est alimentée par deux piles AAA de 1,5 V.

Remplacement des électrodes petites (2044) et grand (2939)

Les électrodes sont réutilisables de 20 à 30 fois. Si toutefois elles commencent à moins bien adhérer, humectez-en la surface et frottez doucement. Pour acheter des électrodes de rechange, rendez-vous sur www.revitive.fr



Élimination des appareils

La directive 2012/19/UE du Conseil relative aux déchets d'équipements électriques et électroniques (DEEE) exige que cet appareil ne soit pas éliminé avec les autres déchets ménagers à la fin de sa durée de vie. Afin d'éviter tout risque pour l'environnement ou la santé humaine lié à une élimination incontrôlée des déchets, veuillez séparer ce produit des autres types de déchets et le recycler de manière responsable afin de favoriser la réutilisation durable des ressources matérielles.

Contactez le détaillant auprès duquel vous avez acheté ce produit ou les autorités locales pour savoir où et comment retourner cet article afin qu'il soit recyclé dans le respect de l'environnement.

Dépannage



Problème	Cause possible	Solution
Le Revitive est en marche (l'affichage LED s'éclaire), mais je ne ressens pas les impulsions électriques sur les repose-pieds	Les deux pieds nus ne sont pas posés sur les repose-pieds en même temps.	Vos pieds doivent être nus et posés tous les deux en même temps sur les repose-pieds. Augmentez l'intensité jusqu'au maximum de 99, ou jusqu'à ce que vous ressentiez une stimulation.
	Vos pieds sont peut-être secs.	Hydratez la plante des pieds pour améliorer la conductivité et la stimulation et réessayez. Il peut être nécessaire d'augmenter le niveau d'intensité.
	Vous êtes peut-être déshydraté(e).	Buvez un grand verre d'eau avant et après chaque utilisation de l'appareil. L'appareil se sert de votre corps pour créer un circuit électrique, et l'eau est un excellent conducteur d'électricité. Par conséquent, si votre corps est moins hydraté (moins de 60%), la stimulation peut être plus faible. C'est pourquoi il est important de toujours bien s'hydrater.
	L'intensité est peut-être réglée sur un niveau trop bas.	Cet appareil est particulièrement sûr. Vous pouvez augmenter l'intensité de 00 à 99 jusqu'à ce que vous ressentiez une stimulation. Vous aurez peut-être besoin d'augmenter le niveau d'intensité au fur et à mesure que vous vous acclimateriez au traitement. L'objectif n'est pas d'atteindre le niveau d'intensité 99, mais de trouver un réglage qui vous convient.
	Le cordon d'électrode est relié à l'appareil.	Débranchez le cordon : les repose-pieds ne fonctionneront pas tant que le cordon sera branché
	Le Revitive est peut-être en mode de pause automatique	Veillez à boire suffisamment d'eau et à bien vous hydrater les pieds. Placez les deux pieds sur les repose-pieds, puis appuyez sur la touche d'intensité (+) pour redémarrer la stimulation.
	Si, après avoir essayé les solutions ci-dessus, vous ne ressentez toujours pas de stimulation :	Pour savoir si l'appareil fonctionne correctement, posez une main sur les deux repose-pieds (de préférence au niveau des talons). De l'autre main, en partant de zéro, augmentez le niveau d'intensité jusqu'à ce que vous ressentiez une stimulation. Si votre main ressent la stimulation, l'appareil fonctionne normalement. Si, au niveau 99, vous ne ressentez toujours pas de stimulation, contactez votre revendeur agréé.
Pas d'alimentation ni de voyants allumés sur Revitive quand on le met en marche.	L'adaptateur CA n'est pas allumé sur la prise secteur ou n'est pas correctement branché dans l'appareil.	Vérifiez que la prise est sous tension et que l'adaptateur CA est correctement branché dans l'appareil. Si l'appareil ne fonctionne toujours pas, adressez-vous à votre revendeur agréé.
	Batterie déchargée	Branchez l'appareil dans une prise de courant et chargez la batterie, ou utilisez-le avec l'alimentation secteur.
Revitive ne vibre pas.	REVITIVE N'EST PAS CONÇU POUR VIBRER.	
Le système IsoRocker® ne bascule pas.	Ce sont les muscles des jambes qui provoquent le « basculement », l'IsoRocker® joue un rôle de pivot.	Le système IsoRocker® ne bascule que lorsque l'intensité est suffisante pour causer la contraction des muscles des mollets. Il se peut que vous ne puissiez pas confortablement augmenter l'intensité à un niveau suffisant, pendant que vous habituez à la sensation. Il est important de régler l'intensité à un niveau confortable.
	L'appareil est trop loin devant vous.	Asseyez-vous avec les genoux à 90 degrés.

Dépannage

Problème	Cause possible	Solution
Lorsque le système IsoRocker® est utilisé sur un sol dur, il produit un bruit de battement.	Mauvais positionnement de l'appareil ou intensité trop élevée.	Ajustez le positionnement de l'appareil ou diminuez l'intensité afin de réduire le bruit. Vous pouvez également mettre l'appareil sur un tapis afin d'atténuer le bruit.
Après la séance de traitement, j'ai mal aux jambes.	Vous avez peut-être réglé l'intensité sur un niveau trop élevé et vos muscles ont trop travaillé.	Après chaque traitement, laissez aux muscles le temps de se reposer (comme après tout exercice physique). Lors de votre prochaine séance, commencez à un niveau plus bas (pour ressentir une stimulation électrique légère et confortable) et réduisez la durée jusqu'à ce que vos muscles soient habitués à la stimulation.
J'ai mis les pieds sur les repose-pieds, mais je ne vois pas le symbole TENS sur le panneau de commande.	La stimulation TENS n'est disponible que par l'intermédiaire des électrodes.	
Lorsque j'utilise les électrodes corporelles, la stimulation n'est pas confortable.	Peut-être utilisez-vous un niveau de stimulation trop élevé ou avez-vous des lésions cutanées.	Réduisez le niveau d'intensité à l'aide du bouton (-) sur l'appareil ou sur la télécommande. Il vous faudra peut-être suspendre l'utilisation de l'appareil jusqu'à la guérison de vos lésions.
Je ne suis pas sûr du mode de traitement activé quand j'utilise les électrodes.		Regardez l'écran sur l'appareil. Si les électrodes fonctionnent en mode EMS mode (programme Genou), vous verrez le symbole EMS. Si les électrodes fonctionnent en mode TENS, vous verrez le symbole TENS.
Tout d'un coup, je ne ressens plus de stimulation quand j'utilise les électrodes.	Vous avez peut-être appuyé accidentellement sur l'autre mode de stimulation	Le fait d'appuyer sur le bouton de l'autre mode de stimulation (c.-à-d. appuyer sur le bouton TENS quand l'appareil est déjà en mode ou vice versa) fera repasser le décompte de la minuterie à 30 minutes. Le niveau d'intensité sera également réinitialisé à zéro.
	Vous avez peut-être accidentellement interrompu la séance de stimulation en décollant une électrode.	Remplacez les électrodes sur le corps ou rebranchez le cordon, puis appuyez sur (+) pour reprendre votre séance.
Lorsque j'utilise le programme EMS genou avec les électrodes de grande taille, les muscles de mes cuisses sont douloureux avant la fin du traitement.	Vos muscles ne sont peut-être pas encore assez forts pour travailler pendant une séance de 20 minutes tout entière.	Éteignez l'appareil et arrêtez la séance avant la fin des 20 minutes. Lors de votre prochaine séance, commencez à un niveau d'intensité plus bas (pour ressentir une stimulation électrique légère et confortable) et réduisez la durée jusqu'à ce que vos muscles soient habitués à la stimulation.
Lorsque j'utilise le programme EMS genou avec les électrodes de grande taille, je ne sens pas la stimulation dans ma cuisse.	Le traitement a commencé et a atteint la période de repos.	Il vous faudra attendre jusqu'à 20 secondes pour que la stimulation recommence.

Pour plus d'informations, y compris notre foire aux questions, rendez-vous sur www.revitive.fr

Spécifications techniques

Nom du produit	Revitive Medic Genou
Modèle	5574AQ
Fréquence (+/- 10 %)	EMS : 20 Hz – 53 Hz TENS : 80 Hz - 130 Hz
Courant de sortie	EMS : Max 15 mA TENS : Max 19 mA
Poids (+/- 0,5kg)	1,4 Kg
Dimensions	360 mm (Ø) x 76,5 mm
Puissance consommée	5W
Adaptateur universel	Certifié CE
Source d'alimentation Entrée (avec adaptateur) ⚡ Sortie ⚡	100-240 V  AC (-⊕), 50/60 Hz, 0,18 A 5 V (⊕) DC  , 1,0 A
Batterie	Lithium-ion, 1200 mAh, 3,7 V
Durée de vie de la batterie	500 cycles de charge
Parties en contact Les parties du Revitive qui, lors d'une utilisation normale, sont en contact physique avec l'utilisateur pendant le traitement.	Petites électrodes – 5 cm x 5 cm = 25 cm ² Grands électrodes – 10 cm x 12,5 cm = 125 cm ² Repose-pieds SoftTouch – 253,69 cm ²
Durabilité (durée de vie) de l'appareil et télécommande	4 ans

Les mêmes commandes se trouvent sur la télécommande et sur l'appareil

Fréquence de fonctionnement	38 kHz
Distance de fonctionnement	0 à 25 m horizontalement 0 à 18 m à un angle de +/- 30 ° degrés

Spécifications techniques

Caractéristiques de sortie pour l'électrostimulation musculaire (EMS) :

Signal	Biphasique		
Forme	Onde carrée symétrique avec inversion de polarité		
Tension de sortie maximale (+/-15 %) @ 500 Ω	Pied : 35 Vp	Corps : 33 V	
Durée des impulsions (+/-10 %)	Pied : 450-970 μs	Corps : 450 μs	
Charge nette @ 500 Ω	[0,001] mC		
Densité de puissance maximale @ 500 Ω	Pied : 0,414 mW/cm ²	Corps : 3,98 mW/cm ²	
Temps d'ACTIVATION (+/-10 %)	Pied : 1,90 - 8,30 s	Corps : 13,00 - 33,00 s	
Temps de DÉSACTIVATION (+/-10 %)	Pied : 1,00 - 1,50 s	Corps : 17,00 - 27,00 s	

Caractéristiques de sortie pour la neurostimulation électrique transcutanée (TENS) :

Signal	Biphasique	
Forme	Rectangulaire	
Tension de sortie maximale @ 500 Ω	50V	
Durée des impulsions	100 μs	
Charge nette (par impulsion @ 500 Ω)	0 μC	
Densité de puissance moyenne maximale @ 500 Ω	4,19 mW/cm ²	

Les valeurs de durée des impulsions, d'amplitude et de fréquence de répétition des impulsions, y compris toute composante de courant continu, ne doivent pas dévier de plus de ± 20 % lorsqu'elles sont mesurées avec une résistance de charge située dans la plage spécifiée.

Pour savoir si l'appareil revivote toujours conformément à ses caractéristiques de performance essentielle après un certain temps, veuillez contacter le fabricant.

Seuils d'humidité, de température et de pression pour le rangement et le transport



Limites d'humidité, de température et de pression atmosphérique pour les conditions de fonctionnement



À la fin de son cycle de vie, ne jetez pas ce produit avec les déchets ménagers habituels ; apportez-le dans un centre de collecte et de recyclage des équipements électroniques.

Symboles

Consultez les instructions d'utilisation		Polarité positive centrale	
Avertissement, Attention ou Danger		Plage de température	
Marquage CE de conformité avec le numéro d'organisme notifié		Plage d'humidité relative	
Date et pays de fabrication		Plage de pression atmosphérique	
Fabricant légal de l'appareil		Dispositif médical ne contenant aucun latex de caoutchouc naturel	
Importateur et distributeur national		Marche/Arrêt	
Conformité évaluée pour le Royaume-Uni		Minuterie	
Numéro de série		Niveau d'intensité	
Numéro d'article		Mode EMS	
Référence d'identification unique de l'appareil		Mode TENS	
Numéro de modèle		Indicateur de niveau de batterie	
Représentant agréé européen UE/CE		Pour usage intérieur uniquement	
Dispositif médical		Ne pas démonter	
Matériel électrique médical de type BF		Médical - Équipement à courant/énergie appliqué	
Matériel électrique médical de classe II à double isolation		Green Dot® - Indique que le fabricant a contribué financièrement au recyclage et à la valorisation des emballages en Europe.	
Indice de protection (IP)	IP21	S'applique uniquement aux électrodes	
Marque FCC		Date d'expiration	
Marque RCM		Dispositif médical à utilisateur unique et à usages multiples	
Conformité à la directive DEEE			

Garantie 2 ans

1. Les Produits bénéficient d'une garantie commerciale constructeur de 24 mois à compter de la date d'achat du Produit ou de la date de livraison du Produit en cas d'achat sur internet. Cette garantie est valable pour les achats par des consommateurs effectués en France, en Allemagne, en Belgique, au Luxembourg et aux Pays-Bas. Les Produits défectueux ou endommagés, couverts par cette garantie, seront échangés gratuitement par Revitive/Actegy ou par le revendeur du Produit, s'il n'a pas été acheté directement auprès de Revitive/Actegy (hors les cas d'exclusion de la garantie exposés ci-après). Il en est de même si, au-delà du délai de 24 mois précité, le Produit bénéficie d'une extension de garantie promotionnelle de la part de Revitive/Actegy, pour la durée de ladite extension.

2. Exclusions de garantie : la garantie commerciale constructeur de Revitive/Actegy ne sera pas applicable au cas où une intervention extérieure aurait été faite sur le Produit, ni en cas de mauvaise utilisation, d'utilisation à des fins professionnelles, de négligence ou de défaut d'entretien des Produits par le Client.

3. Pour bénéficier de la garantie commerciale constructeur, le Client est invité à se rapprocher du revendeur du Produit, s'il n'a pas été acheté directement auprès de Revitive/Actegy, ou à contacter l'agence Revitive/Actegy locale aux coordonnées indiquées au dos de ce Manuel. Si le Produit est défectueux ou endommagé, hors les cas d'exclusion de garantie, le service client de Revitive/Actegy ou le revendeur du Produit organisera le retour et l'échange du Produit, gratuitement.

4. Le Produit doit être rangé dans sa boîte d'origine pour être renvoyé. Si le Produit est renvoyé sans son emballage d'origine, des frais supplémentaires peuvent s'appliquer. Les périphériques et tous les accessoires et manuels du Produit doivent être inclus dans l'emballage lors de ce renvoi.

5. La présente garantie commerciale constructeur est accordée indépendamment et sans préjudice des garanties légales applicables. Le Client peut trouver le détail des garanties légales, lorsque cela est requis par la loi applicable, en ligne sur www.revitive.fr/garantie, ou le demander par courrier auprès de l'agence Revitive/Actegy locale.

6. La présente garantie est soumise au droit français pour les ventes réalisées en France, en Belgique, au Luxembourg et aux Pays-Bas et au droit allemand pour les ventes réalisées en Allemagne, sous réserve, dans tous les cas, des règles impératives du pays de résidence du Client.

Pour activer votre garantie gratuite de 2 ans, veuillez enregistrer votre appareil sur le site : www.support.revitive.fr

Bedienungsanleitung - Inhalt

Lieferumfang	60
Bedienelemente	61-62
Einführung in Revitive	63-64
Anwenderprofil	63
Hinweise zum Gebrauch	63-64
Wichtige Sicherheitshinweise	65-68
Wer Revitive NICHT verwenden sollte	65
Warnhinweise und Vorsichtsmaßnahmen	66-68
Sicherheitsvorkehrungen	68
Unerwünschte Nebenwirkungen	68
Bedienungsanleitung	69-80
Schritt 1: Erstmalige Inbetriebnahme von Revitive	69
Schritt 2: Stromversorgung von Revitive	70
Schritt 3: Verwendung der SoftTouch-Fuß-Pad	71-73
Schritt 4: Verwendung der Dualmodus-Elektroden-Pads	74-78
4.1: Umschalten zwischen EMS- und TENS-Modus	79
Reinigung und Aufbewahrung	80
Austausch der Batterien und Elektroden-Pads	80
Fehlerbehebung	81-82
Technische Daten	83-85
Garantie	86

Lieferumfang

Überprüfen Sie nach Öffnen der Verpackung, dass die folgenden Teile vorhanden sind. Sollte der Inhalt nicht vollständig sein, kontaktieren Sie bitte unseren Kundendienst. Die Telefonnummern finden Sie auf der Rückseite dieser Anleitung.

- 1** Netzteil
Kabellänge 180 cm

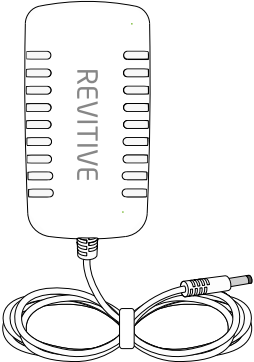

- 2** Revitive Medic Knie



- 3** Kleine Elektroden-Pads (2044)
Zur Verwendung mit dem TENS-Programm

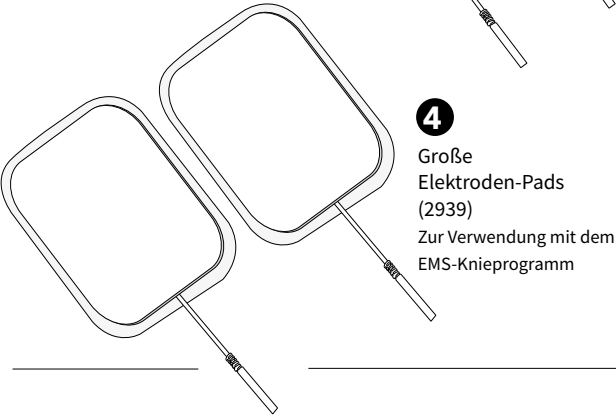
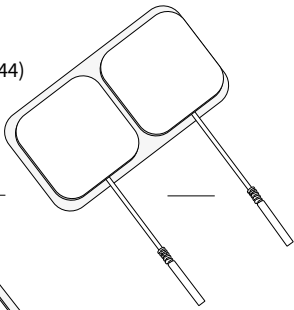

- 4** Große Elektroden-Pads (2939)
Zur Verwendung mit dem EMS-Knieprogramm

- 5** Elektroden-Kabel
Kabellänge 150 cm

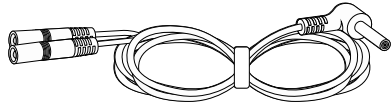

- 6** Fernbedienung

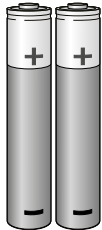

- 7** AAA Batterien x 2

Bedienelemente

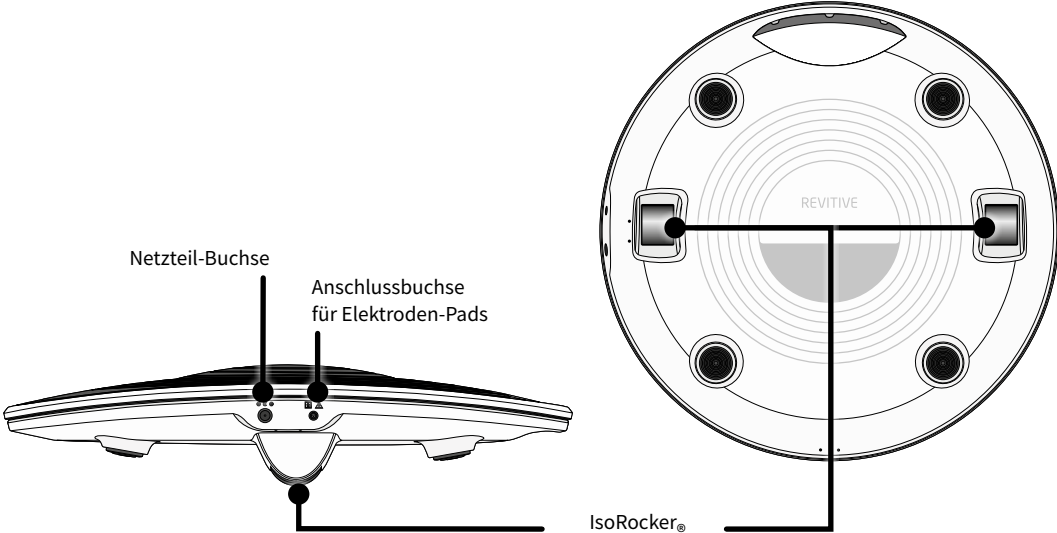
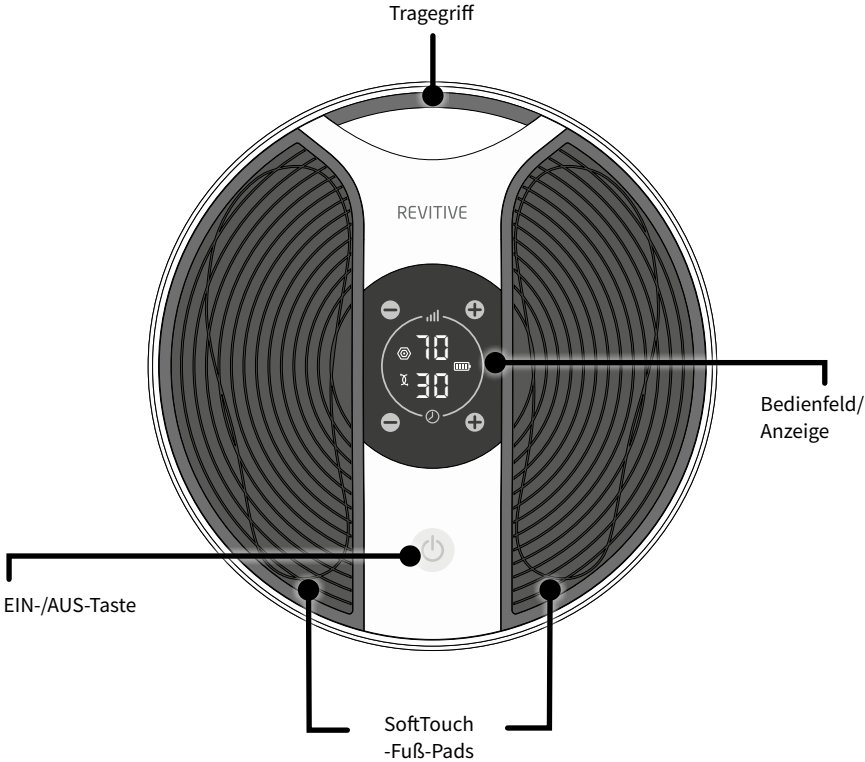

Bedienelemente

Bedienfeld/Anzeige

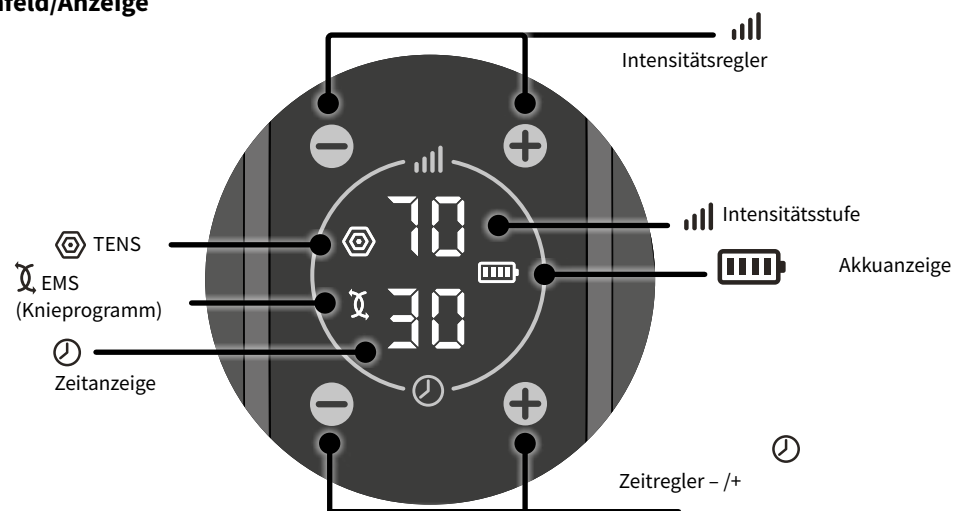

Fernbedienung

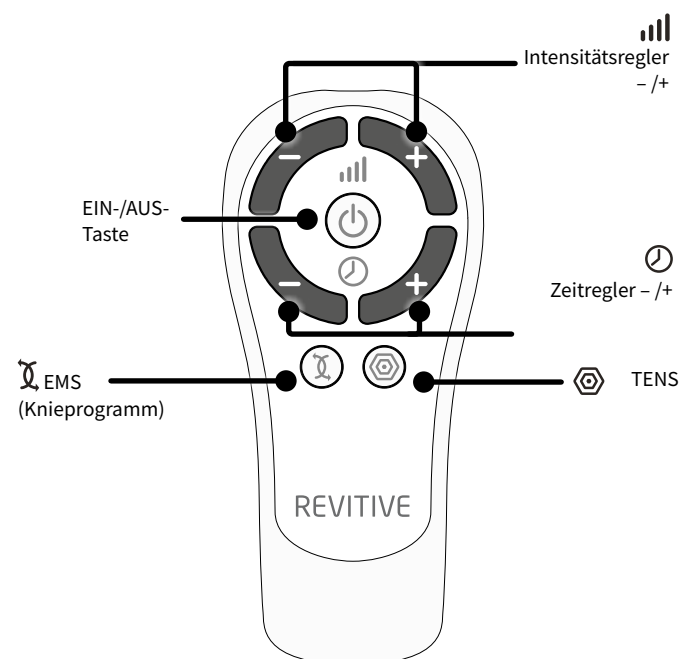

Einführung in Revitive

Anwenderprofil

Dieses Gerät ist für den Einsatz in der häuslichen Umgebung durch Personen vorgesehen, die etwa unter steifen Knien oder Osteoarthritis, Durchblutungsstörungen und ähnlichen Problemen wie Schmerzen, steifen oder geschwollenen Beinen, Knöcheln und Füßen leiden.

Revitive ist für den direkten Einsatz durch den Anwender außerhalb einer klinischen Umgebung vorgesehen. Kontrollen oder Eingriffe von Klinikpersonal sind während der Anwendung nicht notwendig.

Typische Anwender sind im mehr oder weniger fortgeschrittenen Erwachsenenalter. Geschlecht, Ethnie oder Bildung spielen dabei keine Rolle.

Elektrische Muskelstimulation (EMS) – Hinweise zum Gebrauch

Durch die Verwendung der Revitive Elektroden-Pads soll Folgendes erreicht werden:

- Verringerung von Schmerzen und Beschwerden in den Knien, die durch Schwellungen (Ödeme) aufgrund von Osteoarthritis im Knie oder nach Knieoperationen verursacht werden
- Verringerung von Schwellungen in den Knien, die durch Immobilität aufgrund von Osteoarthritis verursacht werden, oder in den Knöcheln aufgrund einer Knöchelverletzung
- Verbesserung der Durchblutung zur Verringerung oder Prävention von Blutstau (Stase) – verursacht durch Immobilität nach Operationen an den unteren Gliedmaßen oder durch Diabetes
- Stärkung der Muskelkraft zur Wiedererlangung der Mobilität in den Beinen, die aufgrund von Osteoarthritis in den Knien, nach einer Operation der unteren Gliedmaße oder durch COPD in ihrer Bewegungsfähigkeit eingeschränkt sind
- Verringerung von Schmerzen und Beschwerden in den Beinen/Füßen/Knöcheln, die durch diabetische periphere Neuropathie verursacht werden

Durch die Verwendung der Revitive Fuß-Pads soll Folgendes erreicht werden:

- Reduzierung von Schmerzen und Beschwerden in Beinen/Füßen/Knöcheln, verursacht durch Durchblutungsstörungen (periphere Arterienerkrankung)
- Verbesserung der Durchblutung, verursacht durch Durchblutungsstörungen (periphere Arterienerkrankung)
- Verbesserung der Durchblutung zur Verringerung oder Prävention von Blutstau (Stase) – verursacht durch Durchblutungsstörungen (chronische venöse Insuffizienz/Krampfadern)
- Vergrößerung der Gehdistanz vor Einsetzen von Claudicatio-Symptomen (Schmerzen) – verursacht durch periphere Arterienerkrankung
- Verbesserung von Symptomen, die mit Krampfadern/chronischer venöser Insuffizienz einhergehen
- Unterstützung der Gesundheit der Beinvenen – durch Verbesserung der Durchblutung, stärkere Anreicherung des Bluts mit Sauerstoff und Verringerung der Schwellungen (Ödeme) in den Beinen, Füßen und Knöcheln

Wenn Sie gesund sind, aber viel sitzen oder längere Zeit inaktiv sind, kann Revitive Folgendes unterstützen:

- Linderung von müden, schweren und schmerzenden Beinen, einschließlich Krämpfen
- Reduzierung von Schwellungen in Füßen und Knöcheln
- Stärkung der Beinmuskulatur
- Unterstützung der Gesundheit der Beinvenen
- Aktive Verbesserung der Durchblutung

Einführung in Revitive

Transkutane Elektrische Nervenstimulation (TENS) – Hinweise zum Gebrauch

Durch die Verwendung der Revitive Elektroden-Pads soll Folgendes erreicht werden:

- Temporäre Linderung von Schmerzen am Bewegungsapparat oder neuropathischen Schmerzen
- Linderung von Arthritis-bedingten Schmerzen
- Linderung und Behandlung chronischer Schmerzen, die verbunden sind mit Schmerzen im Bewegungsapparat, Arthrose und Fibromyalgie
- Linderung von postoperativen und posttraumatischen Schmerzen

Die oben genannten Hinweise zum Gebrauch sind nach der Medizingeräterichtlinie 93/42/EWG zertifiziert.

Weitere Informationen finden Sie auf www.revitive.de

Wichtige Sicherheitshinweise

**Lesen sie vor dem Gebrauch alle Anweisungen.
Bewahren Sie diese Anweisungen auf.
Bestimmte Personen dürfen Revitive nicht verwenden.**



Anwendungsbeschränkungen – folgende Personen dürfen das Gerät nicht benutzen:

- Personen mit elektronischen Implantaten wie einem Herzschrittmacher oder einem automatischen implantierbaren Kardioverter-Defibrillator (AICD)
- Frauen während der Schwangerschaft
- Personen, die Symptome einer bestehenden tiefen Venenthrombose (TVT) aufweisen oder wegen dieser Form der Thrombose behandelt werden

Lange Phasen der Untätigkeit vergrößern das Risiko einer tiefen Venenthrombose (TVT). TVT ist der medizinische Ausdruck für die Bildung eines Blutgerinnsels in tiefen Beinvenen. Wenn ein Teil des Blutgerinnsels wandert, z. B. in die Lunge, kann es zu lebensbedrohlichen Komplikationen wie einer Lungenembolie kommen.

Wenn Sie sich für einen längeren Zeitraum nicht bewegt haben und vermuten, dass Sie an einer tiefen Venenthrombose leiden, verständigen Sie umgehend Ihren Arzt. Um eine Verlagerung des Blutgerinnsels zu verhindern, benutzen Sie unter keinen Umständen Ihr Revitive Gerät.

In manchen Fällen entwickelt sich eine Thrombose ohne jegliche Symptome oder Anzeichen. Es ist jedoch wichtig, die typischen Symptome einer Thrombose zu kennen:

- Schmerzen, Schwellungen und Druckempfindlichkeit in einem Ihrer Beine (gewöhnlich in der Wade)
- Starke Schmerzen an der betroffenen Stelle
- Warme Haut an der Stelle des Blutgerinnsels
- Hautrötung, vor allem an der Beinhinterseite unterhalb des Knies

Wenn diese Symptome auftreten, suchen Sie umgehend einen Arzt auf.

Wichtige Sicherheitshinweise



Warnhinweise

Konsultieren Sie Ihren Arzt, bevor Sie das Gerät verwenden, wenn:

- Sie sich in ärztlicher Behandlung befinden
- Sie Probleme mit dem Herzen hatten oder haben
- Sie sich einer medizinischen oder körperlichen Schmerzbehandlung unterzogen haben
- Sie eine vermutete oder diagnostizierte Herzerkrankung haben
- Bei Ihnen Epilepsie vermutet wird oder diagnostiziert wurde
- Sie nicht sicher sind, ob Revitive für Sie geeignet ist
- Sie nicht sicher sind, woher Ihre Beschwerden rühren

Wenn Sie ein metallisches Implantat tragen:

- Wenn Sie ein metallisches Implantat tragen, verspüren Sie während der Elektrostimulation in der Nähe des Implantats eventuell Schmerzen oder Beschwerden. Stellen Sie in diesem Fall die Verwendung ein und holen Sie ärztlichen Rat ein
- Die Elektrostimulation kann sich in der Nähe eines metallischen Implantats intensiver anfühlen. Wenn Sie keine Schmerzen verspüren, können Sie die Verwendung sicher fortsetzen. Eventuell müssen Sie die Intensität auf eine für Sie angenehme Stufe einstellen

Bei der Verwendung der Fuß-Pads oder Elektroden-Pads:

- Verwenden Sie die Elektroden-Pads **nicht** am Kopf, im Gesicht, Nacken- oder Brustbereich
- Die Anbringung der Elektroden nahe des Thorax (Brust) kann das Risiko von Herzflimmern erhöhen
- Nur auf Bereichen mit intakter/unversehrter Haut anbringen
- Fuß-Pads bzw. Elektroden-Pads nicht direkt auf oder in der Nähe der folgenden Bereiche anbringen:
 - auf Schnittwunden oder Verletzungen, auf offenen Wunden oder Stellen mit Hautausschlag, geschwollenen, geröteten, infizierten oder entzündeten Bereichen oder auf Hauteruptionen (z. B. bei Venenentzündungen, Thrombophlebitis, Krampfadern, Cellulitis). Kontrollieren Sie vor der Verwendung des Geräts auch die Unterseite Ihrer Füße und Zehen.
 - auf oder in der Nähe von kanzerösen Läsionen/bösartigen Tumoren
 - auf Bereichen, die (innerhalb der vergangenen 6 Monate) im Rahmen einer Strahlentherapie behandelt wurden
 - auf Geschlechtsorganen
 - an gegenüberliegenden Oberschenkeln und greifen Sie in Bezug auf die richtige Platzierung auf die Diagramme zur Pad-Platzierung in dieser Bedienungsanleitung zurück
 - über dem Karotissinusnerv (vordere Halsseite), insbesondere bei Patienten mit bekannter Empfindlichkeit gegenüber dem Karotissinusreflex
- Verwenden Sie TENS **nicht** auf Hautbereichen, die empfindungslos sind
- Elektroden-Pads sind nur von einer Person zu verwenden. **Nicht** gemeinsam mit anderen Personen verwenden
- Verwenden Sie **keine** Elektroden-Pads, deren Verfallsdatum überschritten ist.
- Es kann vorkommen, dass unter den Elektroden-Pads Hautreizungen oder Verbrennungen auftreten oder Sie durch die Elektrostimulation überempfindlich reagieren
- Achten Sie darauf, dass eine Feuchtigkeitscreme auf Wasserbasis gleichmäßig aufgetragen wird und gut in die Haut einzieht, bevor Sie die Stimulation anwenden. Bei ungleichmäßigem Auftragen besteht die Möglichkeit, dass sich das Risiko von Hautreizungen oder Verbrennungen bei der Anwendung der elektrischen Stimulation erhöht
- Die Symptome können sich während der anfänglichen Behandlungsphase verschlimmern, bevor sie besser werden, denn oft hat sich der Körper noch nicht an die erhöhte Muskelaktivität und Durchblutung gewöhnt. Falls dies der Fall ist, reduzieren Sie einfach die Intensität und Dauer der Behandlung, wodurch die anfänglichen Symptome zurückgehen werden. Befragen Sie bei anhaltenden Beschwerden bitte Ihren Arzt



Warnhinweise

Wann Sie Revitive nicht verwenden dürfen:

- Benutzen Sie das Gerät nicht:
 - in Gegenwart von elektronischen Überwachungsgeräten
 - zusammen mit einem lebenserhaltenden elektronischen Gerät
 - wenn Sie ein Bad oder eine Dusche nehmen
 - wenn Sie schlafen
 - In Verbindung mit einer Schiene oder einem Gipsverband, ohne vorher Ihren Arzt zu konsultieren
- Die Verwendung dieses Geräts neben oder auf einem anderen Gerät sollte vermieden werden, da dies Fehler beim Betrieb zur Folge haben kann. Sollte eine solche Verwendung notwendig sein, müssen dieses und das andere Gerät beobachtet werden, um sicherzugehen, dass sie ordnungsgemäß funktionieren

Zusätzliche Warnhinweise:

- Die Verwendung von Zubehörteilen und Kabeln, die nicht vom Hersteller dieser Ausrüstung angegeben oder mitgeliefert wurden, kann zu erhöhten elektromagnetischen Freisetzung und einer verringerten elektromagnetischen Störfestigkeit des Geräts führen und Fehler beim Betrieb zur Folge haben
- Der Abstand zwischen tragbaren HF-Kommunikationsgeräten (einschließlich Peripheriegeräten wie Antennenkabel und externen Antennen) und jedem Teil des Revitive-Systems muss bei Verwendung mindestens 30 cm betragen



Vorsichtsmaßnahmen

Bei Anwendung der Stimulation:

- Seien Sie vorsichtig, wenn Sie die Stimulation auf Hautbereichen anwenden, bei denen das normale Empfinden gestört ist. Dies könnte Hautirritationen verursachen, da Sie die Stimulation nicht fühlen können, bis die Intensität zu hoch ist. Wählen Sie eine niedrige Intensitätsstufe für ein sanftes Zusammenziehen der Muskeln und/oder verwenden Sie das Gerät kürzere Zeit, um eine Überstimulation zu vermeiden. Achten Sie auf Anzeichen von Hautreizungen (Hautrötung), Blutergüssen oder Schmerzen. Wenn Sie sich nicht sicher sind, konsultieren Sie bitte Ihren Arzt
- Dieses Produkt ist nicht für die Verwendung durch Personen mit verringerten physischen, sensorischen oder geistigen Fähigkeiten bestimmt, es sei denn, sie werden von einer für ihre Sicherheit verantwortlichen Person beaufsichtigt

Bei der Verwendung von EMS:

- Seien Sie vorsichtig bei der Anwendung der Stimulation:
 - Auf dem Unterleib während der Menstruation
 - Nach kürzlich erfolgten chirurgischen Eingriffen (innerhalb der letzten 6 Monate), da durch die Stimulation der Heilungsprozess gestört werden kann
 - Wenn Sie nach Verletzungen wie einer Muskelzerrung wahrscheinlich an Geweblungen leiden – es empfiehlt sich, den unmittelbaren Bereich innerhalb der ersten 12 Stunden nach Zuziehen der Verletzung nicht zu stimulieren. Benutzen Sie das Gerät auf einer niedrigen Intensitätsstufe und mit kürzerer Anwendungsdauer, um eine Überstimulation oder Ermüdung der Muskeln zu vermeiden

Bei der Verwendung von TENS:

- Revitive kann möglicherweise die Empfindung von Schmerzen verringern, die normalerweise als Warnung für ein zugrunde liegendes Problem dienen
- Wenn keine Verbesserung Ihrer Schmerzen eintritt, sie sich verschlimmern oder länger als 5 Tage anhalten, sollten Sie die Behandlung mit dem Gerät einstellen und sich an Ihren Arzt wenden
- TENS ist nicht effektiv bei der Behandlung der ursprünglichen Quelle oder Ursache der Schmerzen

Wichtige Sicherheitshinweise



Vorsichtsmaßnahmen

Zusätzliche Vorsichtsmaßnahmen:

- Die langfristigen Wirkungen der Elektrostimulation sind nicht bekannt
- Elektrostimulation wirkt eventuell nicht bei jedem Anwender. Bitte fragen Sie Ihren Arzt um Rat.



Sicherheitsvorkehrungen

- Stellen Sie sich nicht auf das Gerät. Benutzen Sie es nur im Sitzen
- Verwenden Sie das Gerät nur für den angegebenen Zweck
- Setzen Sie das Gerät keinen extremen Temperaturen aus
- Gießen Sie keine Flüssigkeiten auf das Gerät oder Zubehör
- Überlasten Sie das Stromnetz nicht
- Für Kinder unzugänglich aufbewahren
- Kabel für Kinder unzugänglich aufbewahren, um die Gefahr des Strangulierens zu vermeiden
- Revitive kann von mehreren Personen verwendet werden. Stellen Sie sicher, dass das Gerät nach jeder Verwendung gereinigt wird
- Revitive darf nur mit Originalzubehör oder Zubehör des Herstellers verwendet werden
- Überprüfen Sie die Elektroden-Pads, Anschlüsse und Kabel regelmäßig auf Beschädigungen
- Positionieren Sie Revitive so, dass Sie das Gerät einfach von der Stromversorgung trennen können
- Revitive nicht öffnen oder selbst reparieren. Dadurch wird Ihre Garantie ungültig, und es kann erheblicher Schaden entstehen
- Im unwahrscheinlichen Fall, dass Ihr Revitive nicht funktioniert, ziehen Sie den Stecker aus der Steckdose und kontaktieren Sie Ihren nächstgelegenen offiziellen Vertriebshändler
- Revitive hat die erforderlichen Prüfungen für Elektromagnetische Interferenz (EMI) bestanden. Dennoch kann es von übermäßigen Emissionen betroffen sein und/oder störend auf empfindlichere Geräte einwirken
- Berichten zufolge können einige Universalfernbedienungen (z. B. für Fernsehgeräte usw.) Einstellungen des Revitive verändern, wenn sie während der Behandlung benutzt werden. In diesem Fall stellen Sie die Zeit oder Intensität des Geräts einfach am Bedienfeld wieder auf die gewünschten Werte ein
- Wenn das Gerät hohen oder niedrigen Temperaturen außerhalb des spezifizierten Betriebsbereichs von 10-40 °C ausgesetzt war, muss sich das Gerät erneut auf die empfohlene Betriebstemperatur einstellen, um eine fortwährende Produktleistung zu gewährleisten.



Unerwünschte Nebenwirkungen

- Wenn unerwünschte Nebenwirkungen auftreten, brechen Sie die Anwendung des Revitive ab und suchen Sie Ihren Arzt auf.

Bedienungsanleitung

Schritt 1: Erstmalige Inbetriebnahme von Revitive

- a** Nehmen Sie alle Teile aus der Verpackung:
- Netzteil
 - Revitive Medic Knie-Gerät
 - Fernbedienung
 - AAA-Batterien (2 Stück)
 - Kleine Elektroden-Pads zur Verwendung mit dem TENS-Programm
 - Große Elektroden-Pads zur Verwendung mit dem EMS-Knie-Programm
 - Elektroden-Kabel

Eine Beschreibung der Teile finden Sie im Abschnitt „Lieferumfang“ auf Seite 60

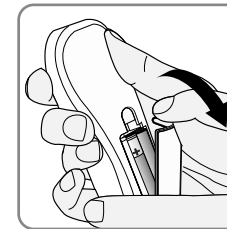

- b** Nehmen Sie die Fernbedienung und legen Sie die Batterien ein.

Bevor Sie Revitive das erste Mal benutzen, lesen Sie die Warnhinweise und Vorsichtsmaßnahmen auf den Seiten 65 bis 68. Wenn Sie sich nicht sicher sind, konsultieren Sie vor der Benutzung des Produkts bitte Ihren Arzt.

Bedienungsanleitung

Schritt 2: Stromversorgung von Revitive

Revitive kann entweder über den Akku oder durch Anschluss an eine Steckdose mit Strom versorgt werden.

Netzversorgung

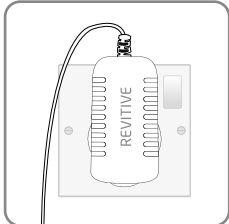

- a** Nehmen Sie das Netzteil zur Hand.
- b** Stecken Sie den kleinen Stecker des Netzkabels in die Öffnung an der Seite des Revitive.
- c** Stecken Sie das Netzteil in die nächstgelegene Steckdose. Dadurch wird der (integrierte) Akku aufgeladen.

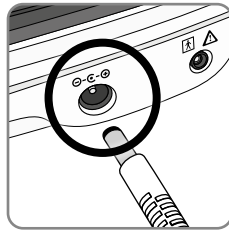

Nachdem Sie Revitive an die Steckdose angeschlossen haben, führen Sie „Schritt 3: Verwendung der SoftTouch-Fuß-Pads“ oder „Schritt 4: Verwendung der Dualmodus-Elektroden-Pads“ durch, um mit der Inbetriebnahme von Revitive fortzufahren.

Akkubetrieb

- a** Befolgen Sie die Schritte **a–c** unter „Netzversorgung“. Der (integrierte) Akku wird aufgeladen.



- b** Wenn Revitive ausgeschaltet ist, aber aufgeladen wird, wechselt das Akkuanzeigesymbol dauerhaft während des Ladevorgangs, bis der Akku vollständig aufgeladen ist.

Die Akkuanzeige von Revitive gibt den Ladezustand des Akkus an.



- c** Wenn der Akku vollständig aufgeladen ist, leuchtet die Akkuanzeige durchgängig, bis das Netzteil aus dem Gerät oder der Steckdose gezogen wird.

Ein vollständiger Ladevorgang dauert etwa 3 Stunden.

Nach vollständigem Aufladen lässt sich das Gerät etwa dreieinhalb Stunden lang verwenden (entspricht 30 Minuten Behandlung pro Tag für eine Woche).

Wenn das Gerät per Akku betrieben wird, zeigt eine Anzeige den aktuellen Akkustand an.

Wenn Sie das Gerät ausschalten und die Akkuanzeige 10 Sekunden lang blinkt, muss der Akku aufgeladen werden.

Bitte beachten Sie, dass Sie das Gerät auch während des Ladevorgangs verwenden können. Die Akkuanzeige zeigt den Akkustand in diesem Fall jedoch nicht an.

Schritt 3: Verwendung der SoftTouch-Fuß-Pads

Die SoftTouch-Fuß-Pads transportieren die klinisch nachgewiesenen und patentierten Impulswellen des Medic-Programms in Ihre Füße und Beine. Sie können die Elektroden-Pads für EMS (Knieprogramm) oder TENS verwenden. Weitere Informationen finden Sie auf den Seiten 74–79.

Für beste Ergebnisse:

- Verwenden Sie die **Revitive Fuß-Pads mindestens 30 bis 60 Minuten pro Tag**, 7 Tage die Woche. Falls Sie unter Krampfadern (chronischer venöser Insuffizienz, CVI) leiden, nutzen Sie die Revitive-Fuß-Pads 60 Minuten am Tag.
- Es ist wichtig, Revitive mit einer ausreichend hohen Intensität zu nutzen, um eine starke, angenehme Muskelkontraktion zu erzielen. Die meisten Menschen erzielen eine starke Muskelkontraktion **über der Intensitätsstufe 40** (Intensitätsstufen 1–99).
- Wenn bei Ihnen eine langfristige Erkrankung wie hoher Blutdruck, hoher Cholesterinspiegel, Diabetes, Arthrose, chronische venöse Insuffizienz (CVI), periphere Arterienerkrankung oder COPD diagnostiziert wurde, kann es **bis zu 8 Wochen** dauern, bis Symptome, die mit diesen chronischen Erkrankungen einhergehen, reduziert werden.
Verwenden Sie Revitive mit EMS-Stimulation nicht häufiger als 6 Mal für 30 Minuten (höchstens 180 Minuten) pro Tag.

- a** Es ist wichtig, dass Sie gut hydriert sind. Wir empfehlen Ihnen, eine Feuchtigkeitscreme auf die Fußsohlen aufzutragen, um die Haut mit Feuchtigkeit zu versorgen und die Übertragung der elektrischen Stimulation zu verbessern.

Bitte verwenden Sie eine Feuchtigkeitscreme auf Wasserbasis wie die Revitive Fuß- und Beincreme.

Anmerkung: Bei sehr trockenen Füßen kann Revitive automatisch pausieren. Eine Stimulation ist dann erst möglich, wenn Sie die Haut an den Fußsohlen mit Feuchtigkeit versorgt haben. In diesem Fall ist das Auftragen einer Feuchtigkeitslotion notwendig.

Außerdem empfehlen wir Ihnen, vor der Anwendung von Revitive ein Glas Wasser zu trinken.

- b** Setzen Sie sich bequem hin. Setzen Sie sich am besten so hin, dass Ihre Knie im rechten Winkel stehen (90-Grad-Winkel).

- c** Stellen Sie Revitive vor sich auf den Boden.

Revitive wurde für die Anwendung im Sitzen entwickelt. Bitte stellen **Sie sich nie auf** das Revitive-Gerät.

- d** Platzieren Sie **beide Füße barfuß** auf den Fuß-Pads. Ziehen Sie immer Schuhe, auch Socken und Strümpfe, aus.

Im Sitzen die bloßen Füße auf die Fuß-Pads stellen

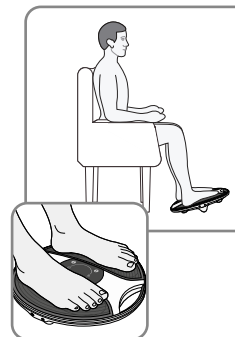

Bedienungsanleitung



- e** Um Revitive einzuschalten, drücken Sie die Ein-/Aus-Taste auf dem Gerät oder auf der Fernbedienung.

Sie hören einen Piepton und die Anzeige leuchtet.
Es werden die Zeit ⌚ (30 Minuten) und die Intensität (00) angezeigt.

Sie können Revitive während der Behandlung jederzeit über die Ein-/Aus-Taste am Gerät oder über die Fernbedienung ausschalten.

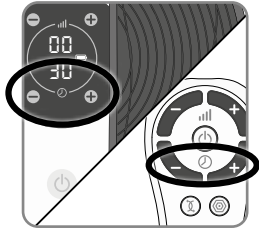

- f** Stellen Sie die Zeit für Revitive ein. Die Standardzeit beträgt 30 Minuten. Sie können den Timer auf bis zu 60 Minuten einstellen.

Wenn Sie nicht die Standardzeit von 30 Minuten verwenden möchten, stellen Sie die von Ihnen gewünschte Minutenanzahl ein. Die Einstellung nehmen Sie über die Bedienfeld-Tasten oder die Fernbedienung vor.

Drücken Sie auf dem Bedienfeld die ⌚ Taste (+), um die Minutenanzahl zu erhöhen.

Drücken Sie auf dem Bedienfeld die ⌚ Taste (-), um die Minutenanzahl zu verringern.



- g** Drücken Sie die Taste (+) einmal, um die Stimulation zu starten.

Die Einstellung nehmen Sie über die Bedienfeld-Tasten oder die Fernbedienung vor. Beim Erhöhen der Intensität müssen sich beide Füße auf den Fuß-Pads befinden.

Drücken Sie die Taste (+), um die Intensität zu erhöhen.
Drücken Sie die Taste (-), um die Intensität zu verringern.

- h** Gewöhnen Sie sich an das Gefühl der Elektrischen Muskelstimulation (EMS). Verwenden Sie einige Tage lang eine niedrige Intensität für 30–60 Minuten einmal täglich.

Stellen Sie die Intensität auf eine Stufe ein, auf der Sie die Stimulation in Ihren Füßen spüren, die zu einer Kontraktion der Unterschenkelmuskulatur führt.

Es ist normal, wenn Sie in Ihren Füßen und Unterschenkelmuskeln ein kribbelndes oder unterschiedlich starkes Gefühl verspüren.

Revitive vibriert **nicht**.

- i** Nach einigen Tagen der Gewöhnung wählen Sie eine höhere Intensität aus, bei der Sie eine starke, aber immer noch **angenehme Kontraktion der Unterschenkelmuskeln spüren**.

Die meisten Menschen verspüren eine starke Kontraktion auf der Intensitätsstufe 40 oder höher.

Der IsoRocker® ermöglicht eine Auf- und Abwärtsbewegung von Revitive, wenn die Muskelkontraktionen fast den gewünschten Grad erreicht haben. Diese Bewegung wird durch Muskelkontraktionen im Bein verursacht. Die resultierende Bewegung der Knöchel durch den IsoRocker ist ein guter Hinweis darauf, dass die Intensitätsstufe für die Therapie ausreichend ist. Eine weitere Erhöhung der Intensität verbessert die Therapie, darf aber nie unangenehm werden.

Sie können eine Intensitätsstufe zwischen 1 und 99 einstellen.

Anmerkung: Die erforderliche Intensitätsstufe kann von Tag zu Tag variieren.

Bei Schmerzen oder Beschwerden:

- Nehmen Sie einen oder beide Füße von den Fuß-Pads, um die Stimulation zu stoppen.
- Verringern Sie die Intensität an den Fuß-Pads über den Intensitätsregler des Bedienfelds oder über die Fernbedienung. Stellen Sie dann Ihre Füße wieder auf den Revitive.

- j** Wenn Sie einen oder beide Füße von den Fuß-Pads nehmen, unterbricht Revitive die Stimulation bis zu 10 Minuten lang. Die Anzeige blinkt und Sie hören einen Piepton. Der Timer wird gestoppt, bis Sie die Sitzung fortsetzen. Berühren Sie die Fuß-Pads nicht mit den Händen und heben Sie das Gerät nicht hoch, wenn die Pausefunktion nicht aktiviert ist.

Sie können die Stimulation fortsetzen, indem Sie beide Füße wieder auf die Fuß-Pads stellen und dann die Taste (-) am Intensitätsregler verringern.

Wenn Revitive pausiert, können Sie die Intensitätsstufe durch Drücken der Taste (-) am Intensitätsregler verringern.

Die Intensität kann nicht erhöht werden, während Revitive pausiert.

Nach 10 Minuten im Pausezustand schaltet Revitive sich ab.

- k** Die Zeitanzeige ⌚ (Minuten) läuft rückwärts, während Revitive das Programm durchläuft.



- l** Nach Ablauf der Zeit erscheint ⌚ 00 in der Zeitanzeige Ihres Revitive und Sie hören drei Pieptöne.

- m** Revitive schaltet sich automatisch ab.

Bedienungsanleitung

Schritt 4: Verwendung der Dualmodus-Elektroden-Pads

 Die Elektroden-Pads sind nur von einer Person zu verwenden. **Nicht** gemeinsam mit anderen Personen verwenden.

Eine Schmerzbehandlung des gesamten Körpers wird mithilfe der Elektroden-Pads und einer der beiden bewährten Therapien  EMS (Knieprogramm) und  TENS erreicht

1. EMS-Modus (Knieprogramm)

Verwenden Sie die großen Elektroden-Pads im  EMS-Modus, um das einzigartige Knieprogramm zur Stärkung der Muskeln an der Vorderseite Ihres Oberschenkels (Quadrizeps) durchzuführen.

Die Stärkung dieser Muskeln fördert eine Unterstützung und Stabilisierung der Knie, verringert den Druck auf die Knie und lindert Knieschmerzen.

Verwenden Sie die großen Elektroden-Pads am Oberschenkel des betroffenen Beins (Knies) einmal pro Tag für **20 Minuten an 5 Tagen pro Woche** mit einer Intensität, bei der Sie **starke, aber angenehme Muskelkontraktionen** spüren. Verwenden Sie Revitive nicht häufiger als 6 Mal für 30 Minuten (höchstens 180 Minuten) am Tag. Andernfalls kann es zu einer Ermüdung der Muskulatur kommen.

2. TENS-Modus

Verwenden Sie die kleine Revitive-Elektroden-Pads im  TENS-Modus für die Linderung von arthritischen oder Kniegelenksschmerzen. Nutzen Sie dieses Programm je nach Bedarf 20–30 Minuten pro Sitzung.

Wählen Sie eine Intensität, die ein **starkes, aber immer noch angenehmes kribbelndes Gefühl** ohne Schmerzen verursacht.

Die Elektroden-Pads können nicht gleichzeitig mit den Fuß-Pads benutzt werden. Bei Verwendung der Elektroden-Pads schalten sich die Fuß-Pads automatisch ab.

Verwenden Sie die Pads NICHT an Kopf, Gesicht, Nacken- oder Brustbereich.

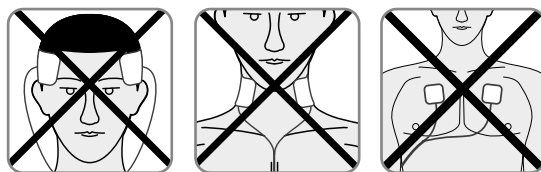

- a** Waschen Sie die zu behandelnden Körperstellen und trocknen Sie sie ab (auf der nächsten Seite finden Sie eine Anleitung zur Positionierung).
- b** Vergewissern Sie sich, dass Revitive ausgeschaltet ist. Wenn das Bedienfeld noch leuchtet, drücken Sie die Ein-/Aus-Taste, um Revitive auszuschalten.

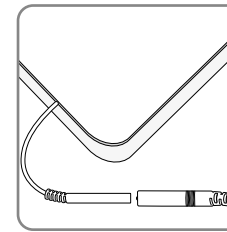

c Bringen Sie die Pads am Elektroden-Kabel an.



Stecken Sie die Anschlüsse fest zusammen. Es sollte **keine Lücke** vorhanden sein. Sind die Anschlüsse nicht ohne Lücke zusammengesteckt, kann dies unangenehm ein.

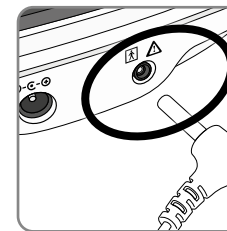

d Stecken Sie das andere Ende des Elektroden-Kabels in die Öffnung an der Seite des Revitive.

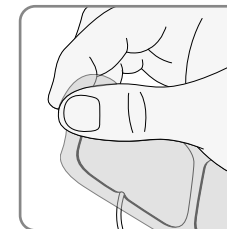

e Ziehen Sie die Kunststoffolie vorsichtig von den Pads ab. Kleben Sie die Pads nach jedem Gebrauch wieder auf die Kunststoffolie.

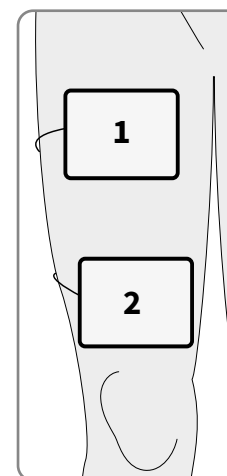

Große Elektroden-Pads für die Stärkung der Muskeln Knieprogramm – EMS-Modus



f Drücken Sie ein große Elektroden-Pad vorsichtig auf Ihren Oberschenkel (1), einige Zentimeter von Ihrer Leistengegend entfernt, mit der Klebeseite gegen die Haut.

Drücken Sie das zweite große Elektroden-Pad vorsichtig auf Ihren Oberschenkel (2), einige Zentimeter von der Oberseite Ihrer Kniescheibe entfernt, wobei die Klebeseite auf der Haut aufliegt.

Die Elektroden-Pads müssen nicht genau aufeinander ausgerichtet sein. Sie müssen sich in einer Position befinden, die bequem ist und die es Ihnen ermöglicht, zu sehen, wie sich Ihre Oberschenkelmuskeln zusammenziehen und entspannen.

 Der EMS-Modus (Knieprogramm) sollte nur mit den großen Elektroden-Pads verwendet werden. Die kleinen Elektroden-Pads sind im  nicht wirksam.

Bedienungsanleitung

Kleines Elektrodenpad zur Schmerzlinderung – TENS-Modus

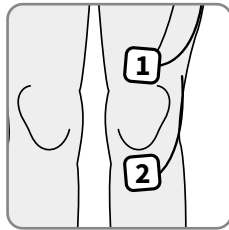

- g** Drücken Sie vorsichtig ein kleines Elektroden-Pad oberhalb des Knies (1) und eines unterhalb des Knies (2) mit der Klebeseite auf die Haut.

Suchen Sie eine Stelle, die den am stärksten betroffenen Schmerzbereich am besten umschließt. Legen Sie sie nicht direkt auf das Kniegelenk.

Die Revitive Elektroden-Pads sollten im Sitzen angewendet werden.

Die kleinen Elektroden-Pads können auch zur Behandlung anderer Körperregionen verwendet werden. Wählen Sie den Bereich aus, den Sie elektrisch stimulieren möchten, und platzieren Sie die kleinen Elektroden-Pads auf beiden Seiten des Bereichs, der Ihre Schmerzen verursacht. Empfohlene Platzierungen der Elektroden-Pads sind unten dargestellt:

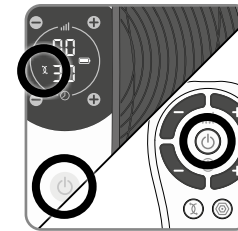
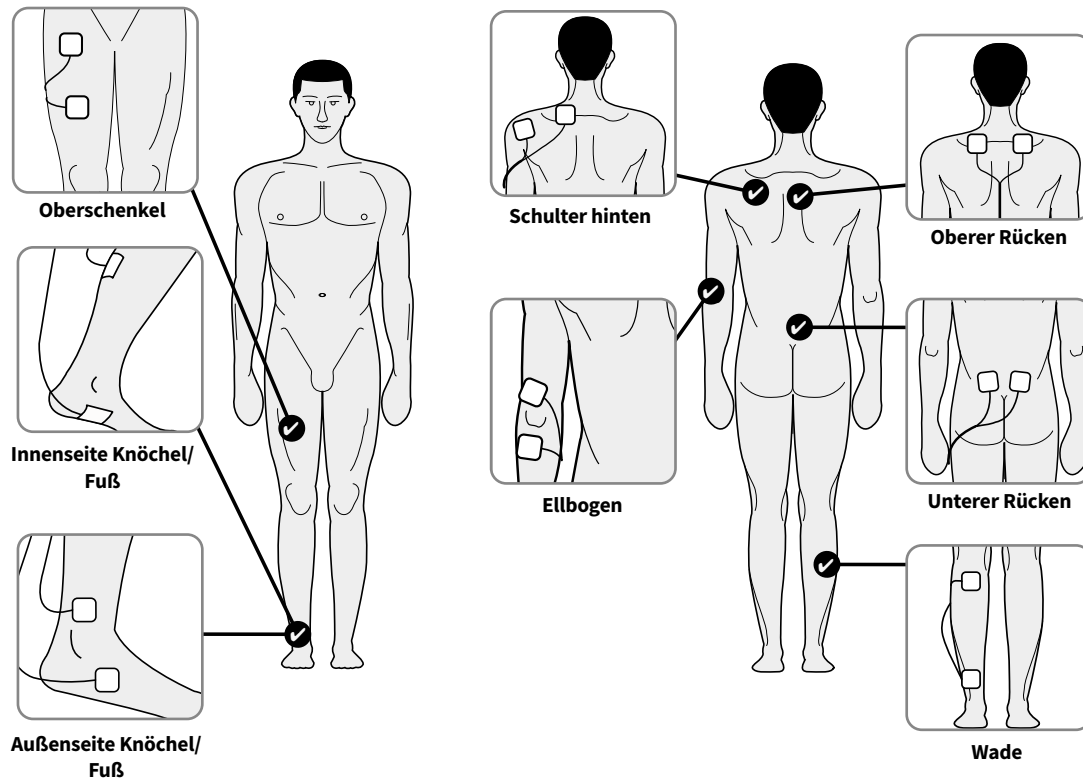

- h** Um Revitive einzuschalten, drücken Sie die Ein-/Aus-Taste auf dem Gerät oder auf der Fernbedienung.

Sie hören einen Piepton und die Anzeige leuchtet. Es werden die Zeit (20 Minuten) und die Intensität (00) sowie das EMS-Symbol angezeigt.

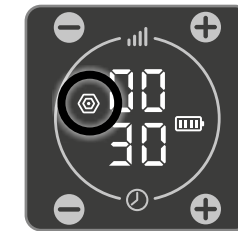

Die Revitive Elektroden-Pads sorgen im EMS-Modus automatisch für die Stimulation. Wenn Sie die kleinen Elektroden-Pads im TENS-Modus verwenden möchten, drücken Sie die TENS-Taste auf der Fernbedienung.

Daraufhin sehen Sie das TENS-Symbol auf der Anzeige.

Weitere Anweisungen zum Umschalten zwischen EMS- und TENS-Modus finden Sie auf Seite 64.

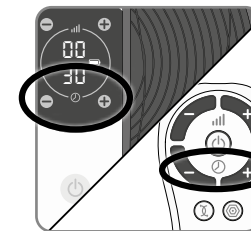

- i** Stellen Sie die von Ihnen gewünschte Anzahl an Minuten zur Verwendung von Revitive ein. Der Standardzeitraum beträgt für die Oberschenkel-Pads im EMS-Modus 20 Minuten und für die Elektroden-Pads im TENS-Modus 30 Minuten.

Die Einstellung nehmen Sie über die Bedienfeld-Tasten oder die Fernbedienung vor.

Drücken Sie auf dem Bedienfeld die Taste (+), um die Minutenanzahl zu erhöhen.

Drücken Sie auf dem Bedienfeld die Taste (-), um die Minutenanzahl zu verringern.

Anpassung der Intensitätsstufe im EMS-Modus – Das Knieprogramm beginnt mit einer 30 Sekunden dauernden Stimulationsphase, in der Sie die richtige Intensitätsstufe einstellen können. Danach folgt eine Ruhephase von 30 Sekunden, in der Sie keine Stimulation spüren werden.

Während der folgenden Behandlungsdauer werden Sie 10 Sekunden Stimulation spüren, gefolgt von einer Ruhephase von 20 Sekunden. Dies wiederholt sich bis zum Ende der Behandlung.

Während der Ruhephase blinkt das EMS-Symbol. Die Intensität kann in dieser Phase nicht angepasst werden.

Sie können die Intensität anpassen, wenn Sie die Stimulation im Oberschenkel spüren und das EMS-Symbol nicht blinkt.

Bedienungsanleitung

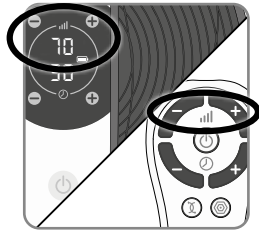

- j** Drücken Sie die Taste (+) einmal, um die Stimulation zu starten.
- Erhöhen Sie die Intensität weiter, bis Sie die Stimulation spüren können.
Sie können eine Intensitätsstufe zwischen 1 und 99 einstellen.
- Die Einstellung nehmen Sie über die Tasten am Gerät oder die Fernbedienung vor.
Drücken Sie die Taste (+), um die Intensität zu erhöhen.
Drücken Sie die Taste (-), um die Intensität zu verringern.
- Es ist normal, wenn Sie in den Muskeln, die Sie behandeln, ein kribbelndes oder unterschiedlich starkes Gefühl verspüren.
- Anmerkung: Die erforderliche Intensitätsstufe kann von Tag zu Tag variieren.

Bei Schmerzen oder Beschwerden:

- Verringern Sie die Intensität an den Pads über den Intensitätsregler (-) des Bedienfelds am Gerät oder über die Fernbedienung.
- Sie können die Behandlung auch vor dem Ende der 30-minütigen Behandlungssitzung beenden, um Hautreizungen zu vermeiden. Falls Sie dies wünschen, können Sie das Gerät über die Ein-/Aus-Taste am Gerät oder die Fernbedienung ausschalten.

- k** Die Zeitanzeige (Minuten) läuft rückwärts, während Revitive das Programm durchläuft.

Nach Ablauf der Zeit hören Sie drei Pieptöne und Ihr Revitive schaltet sich automatisch ab.

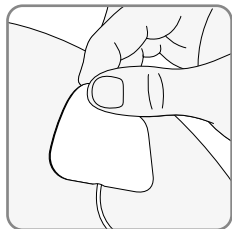

- l** Vergewissern Sie sich, dass das Gerät ausgeschaltet ist, und ziehen Sie dann die Pads vorsichtig von der Haut ab.

Ziehen Sie nicht an den Elektroden-Kabeln, um die Pads von der Haut zu entfernen, da die Kabel dadurch beschädigt werden können.

- m** Kleben Sie die Pads nach jedem Gebrauch wieder auf die Kunststoffolie.

- n** Ziehen Sie das Elektroden-Kabel von der Gerätebuchse des Revitive ab.

- o** Sie können die Stimulation bei Bedarf unterbrechen, indem Sie das Elektroden-Kabel vom Revitive-Gerät oder von den Pads entfernen. Das Revitive-Gerät pausiert dann bis zu 10 Minuten lang. Innerhalb dieses Zeitraums können Sie das Kabel wieder einstecken und die Taste (+) drücken, um die Stimulation neu zu starten.

Nach 10 Minuten im Pausezustand schaltet Revitive sich ab.

Schritt 4.1: Umschalten zwischen EMS- und TENS-Modus

Um zwischen EMS- und TENS-Modus umzuschalten, drücken Sie die Taste des von Ihnen gewünschten Stimulationsmodus auf der Fernbedienung.

Der gewählte Modus wird auf der Anzeige markiert.

Ein Umschalten vom EMS- zum TENS-Modus (oder umgekehrt) während der Behandlung setzt den Timer auf 30 Minuten zurück. Die Intensität wird ebenfalls auf Null zurückgesetzt.



Bedienungsanleitung

Reinigung und Aufbewahrung Ihres Revitive

- a** Vergewissern Sie sich, dass Revitive ausgeschaltet ist.
- b** Wischen Sie die Fuß-Pads mit einem weichen, feuchten Tuch ab. Verwenden Sie keine scharfen Reinigungsmittel. Tauchen Sie das Gerät nicht in Wasser ein.
- c** Bewahren Sie das Gerät an einem kühlen, trockenen und staubfreien Ort und vor direkter Sonneneinstrahlung geschützt auf.
- d** Kleben Sie die Elektroden-Pads auf die Kunststoffolie.
- e** Bewahren Sie die Elektroden-Pads an einem trockenen und gut belüfteten Ort auf, an dem sie vor direkter Sonneneinstrahlung geschützt sind. Die Elektroden-Pads müssen zur Aufbewahrung nicht von den Elektroden-Kabeln entfernt werden.

Austausch der Batterien

Für die Fernbedienung benötigen Sie zwei 1,5 V-Batterien des Typs AAA.

Auswechseln der kleinen (2044) und großen (2939) Elektroden-Pads

Die Elektroden-Pads können circa 20 bis 30 Mal wiederverwendet werden. Wenn die Klebefähigkeit der Pads nachlässt, verreiben Sie ein paar Tropfen Wasser auf der Oberfläche. Ersatz-Pads können Sie über www.revitive.de beziehen.



Entsorgung des Geräts

Die Richtlinie 2012/19/EU des Rates über Elektro- und Elektronik-Altgeräte (WEEE) schreibt vor, dass dieses Gerät am Ende seiner Lebensdauer nicht zusammen mit anderen Haushaltsabfällen entsorgt werden darf. Um mögliche Schäden für die Umwelt oder die menschliche Gesundheit durch unkontrollierte Abfallentsorgung zu vermeiden, trennen Sie dieses Produkt bitte von anderen Abfallarten und recyceln Sie es verantwortungsbewusst, um die nachhaltige Wiederverwendung von Materialressourcen zu fördern.

Wenden Sie sich an den Händler, bei dem Sie dieses Produkt gekauft haben, oder an Ihre örtliche Behörde, um zu erfahren, wo und wie Sie dieses Produkt für ein umweltgerechtes Recycling zurückgeben können.

Fehlerbehebung



Problem	Mögliche Ursache	Lösung
Revitive ist eingeschaltet (LED-Anzeige leuchtet auf), aber ich verspüre keine elektrische Stimulation durch die Fuß-Pads.	Die unbekleideten Füße stehen nicht gleichzeitig auf den Fuß-Pads.	Vergewissern Sie sich, dass Ihre Füße unbekleidet sind und jeder Fuß gleichzeitig auf jedem der Fuß-Pads steht. Erhöhen Sie die Intensität weiter bis max. zur höchsten Stufe 99, bis Sie die Stimulation spüren können.
	Ihre Füße sind möglicherweise trocken.	Cremen Sie Ihre Fußsohlen ein, um die Leitfähigkeit und Stimulation zu verbessern. Starten Sie dann die Behandlung erneut. Sie müssen möglicherweise die Intensitätsstufe erhöhen.
	Sie sind möglicherweise dehydriert.	Trinken Sie vor und nach Verwendung des Geräts genügend Wasser. Das Gerät erzeugt mithilfe Ihres Körpers den Stromkreis. Wasser ist ein hervorragender Stromleiter. Wenn Ihr Körper nicht ausreichend hydriert ist (unter 60 %), ist die Stimulation nicht so stark. Deshalb ist es wichtig, den Körper stets gut hydriert zu halten.
	Die Intensitätsstufe ist möglicherweise zu niedrig eingestellt.	Das Gerät ist sehr sicher in der Anwendung. Erhöhen Sie die Intensität immer weiter in Richtung Stufe 99, bis Sie die Stimulation spüren. Sie werden eventuell feststellen, dass Sie die Intensitätsstufe erhöhen müssen, wenn sich Ihr Körper an die Behandlung gewöhnt hat. Es ist nicht das Ziel, sich auf Stufe 99 vorzuarbeiten, sondern eine Stufe zu finden, die für Sie angenehm ist.
	Das Elektroden-Kabel ist an das Gerät angeschlossen.	Ziehen Sie das Elektroden-Kabel ab. Die Fuß-Pads funktionieren nicht, solange das Elektroden-Kabel angeschlossen ist.
	Revitive befindet sich möglicherweise im automatischen Pausezustand.	Sie müssen ausreichend Wasser getrunken haben und die Haut an Ihren Füßen muss gut mit Feuchtigkeit versorgt sein. Stellen Sie beide Füße auf die Fuß-Pads und drücken Sie die Intensitätstaste (+), um die Stimulation fortzusetzen.
Die LED-Anzeige leuchtet nicht auf, und Revitive funktioniert nicht, obwohl es eingeschaltet ist.	Wenn Sie trotz der genannten Lösungen noch immer keine Stimulation spüren:	Überprüfen Sie das Gerät. Legen Sie dazu eine Hand so auf die Fuß-Pads (am besten auf den Fersenbereich), dass Sie beide Pads gleichzeitig berühren. Stellen Sie mit der anderen Hand zunächst die Null ein und erhöhen Sie die Intensitätsstufe so lange, bis Sie die Stimulation spüren können. Wenn Sie die Stimulation an Ihrer Hand spüren können, funktioniert das Gerät. Wenn Sie auch auf Intensitätsstufe 99 nichts spüren, kontaktieren Sie bitte Ihren offiziellen Vertriebshändler.
	Das Netzteil steckt nicht richtig in der Steckdose oder im Gerät. Leerer Akku	Überprüfen Sie, dass das Netzteil korrekt in der Steckdose steckt und mit dem Gerät verbunden ist. Wenn es immer noch nicht funktioniert, kontaktieren Sie Ihren offiziellen Vertriebshändler. Stecken Sie das Kabel des Geräts in eine Steckdose und laden Sie den Akku auf oder betreiben Sie das Gerät über das Stromnetz.
Revitive vibriert nicht.	REVITIVE IST NICHT DARAUF AUSGELEGT, ZU VIBRIEREN.	
Der IsoRocker® imitiert die Abrollbewegung nicht.	Die Muskeln in Ihren Beinen verursachen die „Abrollbewegung“, der IsoRocker® ist nur die Drehachse.	Der IsoRocker® bewegt sich nur dann, wenn die Intensität erhöht wird, da dadurch die Unterschenkelmuskeln zum Zusammenziehen angeregt werden. Möglicherweise können Sie die Intensität nicht ohne Weiteres hoch einstellen. Sie müssen sich zuerst an die Empfindung gewöhnen. Wichtig ist, eine für Sie angenehme Intensitätsstufe einzustellen.
	Das Gerät steht zu weit entfernt vor Ihnen.	Setzen Sie sich so, dass Ihre Knie im rechten Winkel stehen.

Fehlerbehebung

Problem	Mögliche Ursache	Lösung
Der IsoRocker® macht auf hartem Boden ein Klopfgeräusch.	Falsche Aufstellung des Geräts oder zu hohe Intensitätsstufe.	Stellen Sie das Gerät anders auf oder stellen Sie die Intensitätsstufe niedriger ein. Das Klopfgeräusch sollte so abnehmen. Als Alternative können Sie eine Bodenmatte unter das Gerät legen, um das Geräusch zu dämpfen.
Meine Beine schmerzen nach der Behandlung.	Die Intensitätsstufe ist möglicherweise zu hoch eingestellt. Ihre Muskeln werden daher überanstrengt.	Lassen Sie nach jeder Behandlung genügend Zeit verstreichen, damit sich Ihre Muskeln erholen können (genauso wie nach starker, körperlicher Anstrengung). Beginnen Sie bei der nächsten Anwendung auf einer niedrigeren Stufe (auf der Sie eine sanfte elektrische Stimulation spüren, die Sie als angenehm empfinden) und reduzieren Sie die Anwendungsdauer, bis sich Ihre Muskeln an die Stimulation gewöhnt haben.
Ich habe meine Füße auf das Gerät gestellt, aber ich sehe das TENS-Symbol auf dem Bedienfeld nicht	TENS steht nur über die Elektroden-Pads zur Verfügung.	
Bei Verwendung der Elektroden-Pads fühlt sich die Stimulation unangenehm an.	Eventuell ist die von Ihnen ausgewählte Stimmulationsstufe zu hoch oder Ihre Haut ist verletzt.	Verringern Sie die Stimulationsstufe mithilfe des (-) Intensitätsreglers am Gerät oder an der Fernbedienung. Möglicherweise können Sie das Gerät erst wieder verwenden, wenn die Haut abgeheilt ist.
Ich bin nicht sicher, welchen Behandlungsmodus ich verwende, wenn ich die Elektroden-Pads benutze.		Sehen Sie sich die Anzeige auf dem Gerät an. Wenn die Elektroden-Pads im EMS-Modus sind, wird das EMS-Symbol angezeigt. Wenn die Elektroden-Pads im TENS-Modus sind, wird das TENS-Symbol angezeigt.
Ich kann plötzlich keine Stimulation mehr spüren, wenn ich die Elektroden-Pads benutze.	Eventuell haben Sie versehentlich die andere Stimulationsmodus-Taste gedrückt.	Wenn Sie die andere Stimulations-modus-Taste betätigen (d. h. die TENS-Taste, wenn der EMS-Modus bereits läuft, oder umgekehrt), wird der Timer auf 30 Minuten zurückgesetzt. Die Intensität wird ebenfalls auf Null zurückgesetzt.
	Vielleicht haben Sie versehentlich ein Pad getrennt und so die Stimulation unterbrochen.	Befestigen Sie die Pads wieder am Körper oder stecken Sie das Kabel wieder ein und drücken Sie die Taste (+), um die Sitzung fortzusetzen.
Wenn ich das EMS-Knieprogramm mit den großen Elektroden-Pads verwende, schmerzen meine Oberschenkelmuskeln schon vor Ende der Behandlung.	Ihre Muskulatur ist möglicherweise noch nicht stark genug, um eine vollständige Behandlung über 20 Minuten durchzuführen.	Stellen Sie das Gerät aus und beenden Sie die Anwendung vor Ablauf der 20 Minuten. Beginnen Sie bei der nächsten Anwendung auf einer niedrigeren Stufe (auf der Sie eine sanfte elektrische Stimulation spüren, die Sie als angenehm empfinden) und reduzieren Sie die Anwendungsdauer, bis sich Ihre Muskeln an die Stimulation gewöhnt haben.
Wenn ich das EMS-Knieprogramm mit den großen Elektroden-Pads verwende, kann ich die Stimulation in meinem Oberschenkel nicht spüren.	Die Therapie hat begonnen und die Ruhephase ist erreicht.	Sie müssen bis zu 20 Sekunden warten, bevor die Stimulation wieder beginnt.

Weitere Informationen sowie Antworten auf häufig gestellte Fragen finden Sie auf www.revitive.de

Technische Daten

Produktbezeichnung	Revitive Medic Plus Knie
Modell	5574AQ
Frequenzbereich (+/-10%)	EMS: 20 Hz–53 Hz TENS: 80–130 Hz
Ausgangsstrom	EMS: Max. 15 mA TENS: Max. 19 mA
Gewicht (+/- 0,5 kg)	1,4 kg
Maße	360 mm (Ø) x 76,5 mm
Stromverbrauch	5 W
Netzteil	CE-gekennzeichnet
Stromquelle Eingang (Netzteil in Gebrauch) ⚡ Ausgang ⚡	100–240 V  AC (⚡), 50/60 Hz, 0,18 A 5 V (⚡) DC  , 1,0 A
Batterie	Lithiumionen, 1200 mAh, 3,7 V
Batterielebensdauer	500 Ladezyklen
Anwendungsteile Bauteil von Revitive, das bei normaler Nutzung physischen Kontakt zum Anwender hat, um die Behandlung durchzuführen	Kleine Elektroden-Pads – 5 cm x 5 cm = 25 cm ² Große Elektroden Pads – 10 cm x 12,5 cm = 125 cm ² SoftTouch-Pads (Fuß-Pads) – 253,69 cm ²
Betriebsdauer des Geräts und Fernbedienung	4 Jahre

Die Bedientasten der Fernbedienung entsprechen den Bedienelementen des Geräts

Betriebsfrequenz	38 KHz
Reichweite im Betrieb	0 bis 25 m horizontal 0 bis 18 m bei einem Winkel von +/- 30 Grad zur Horizontalen

Technische Daten

Ausgangsspezifikationen für Elektrische Muskelstimulation (EMS):

Impulswellen	Zweiphasig	
Form	Quadratisch symmetrisch mit Polaritätswechsel	
Maximale Ausgangsspannung (+/-15%) bei 500Ω	Fuß: 35Vp	Körper: 33Vp
Impulsdauer (+-10%)	Fuß: 450-970µs	Körper: 450µs
Nettoladung bei 500Ω	[0,001] mC	
Maximale Leistungsdichte bei 500Ω	Fuß: 0,414 mW/cm ²	Körper: 3,98 mW/cm ²
EIN Zeit (+-10%)	Fuß: 1,90 - 8,30s	Körper: 13,00 - 33,00s
EIN Zeit (+-10%)	Fuß: 1,00 - 1,50s	Körper: 17,00 - 27,00s

Ausgangsspezifikationen für Transkutane Elektrische Nervenstimulation (TENS):

Impulswellen	Zweiphasig	
Form	Rechteckig	
Maximale Ausgangsspannung	bei 500 Ω	50V
Impulsdauer	100µs	
Nettoladung	pro Impuls bei 500 Ω	0µC
Maximale durchschnittliche Leistungsdichte	bei 500 Ω	4,19 mW/cm ²

Die werte der Impulsdauer, Impuls-Wiederholungshäufigkeiten und -höhen, einschließlich jeglicher Gleichstromkomponente, dürfen nicht um mehr als ± 20 % abweichen, wenn sie mit einem Lastwiderstand innerhalb des spezifizierten Bereichs gemessen werden.

Falls ein Nachweis erforderlich ist, dass das Revitive-Gerät nach einem gewissen Zeitraum innerhalb seines wesentlichen Leistungsspektrums arbeitet, sollte der Hersteller kontaktiert werden.

Feuchtigkeits-, Temperatur- und Luftdruckgrenze für Aufbewahrung und Transport



Feuchtigkeits-, Temperatur- und Luftdruckgrenze für Betriebsbedingungen



Wenn das Gerät hohen oder niedrigen Temperaturen außerhalb des spezifizierten Betriebsbereichs von 10-40 °C ausgesetzt war, muss sich das Gerät erneut auf die empfohlene Betriebstemperatur einstellen, um eine fortwährende Produktleistung zu gewährleisten.

Symbols

Bedienungsanleitung beachten		Positive Polarität	
Warnung, Vorsicht oder Gefahr		Temperaturbereich	
CE-Konformitätskennzeichnung mit Nummer der benannten Stelle		Relative Feuchtigkeit	
Herstellungsdatum und -land		Atmosphärischer Druckbereich	
Berechtigter Hersteller des Geräts		Medizinprodukt enthält kein Latex aus Naturkautschuk	
Landesweiter Importeur und Vertreiber		Betrieb	
UK-Konformität bewertet		Verbleibende Zeit	
Seriennummer		Intensitätsstufe	
Artikelnummer		EMS-Modus	
Eindeutige Geräteidentifikationsreferenz		TENS-Modus	
Modellnummer		Akkuanzeige	
EU/EG autorisierter Stellvertreter Europa		Nur für die Benutzung in Innenräumen geeignet	
Medizinisches Gerät		Gerät nicht auseinanderbauen	
Medizinisches elektrisches Gerät des Typs BF		Medizinische Geräte für die Anwendung von Strom/Energie	
Medizinisches elektrisches Gerät der Schutzklasse II mit doppelter Isolierung		Der Grüne Punkt® - Zeigt an, dass der Hersteller einen finanziellen Beitrag zum Recycling und zur Verwertung von Verpackungen in Europa geleistet hat.	
IP21 - Schutzart-Klassifizierung	IP21		
FCC-Zeichen		Gilt nur für Elektrodenpads	
RCM-Zeichen		Verfallsdatum	
Konformität mit der WEEE-Richtlinie		Einzelbenutzer, medizinisches Gerät für den Mehrfachgebrauch	

Garantie

1. Revitive/Actegy gewährt auf das erworbene Produkt eine Herstellergarantie von 24 Monaten ab dem Kaufdatum oder beim Kauf in einem Online-Shop ab dem Datum der Lieferung des Produkts. Der Garantieanspruch gilt für Käufe, die in Frankreich, Deutschland, Belgien, Luxemburg und in den Niederlanden getätigt wurden. Defekte oder beschädigte Produkte, die unter die Herstellergarantie fallen, werden von Revitive/Actegy oder wenn sie nicht direkt bei Revitive/Actegy gekauft wurden, vom jeweiligen Verkäufer des Produkts, kostenlos umgetauscht, es sei denn der Garantieanspruch ist nach Ziffer 2 ausgeschlossen. Der Garantieanspruch besteht, wenn für das Produkt über den oben genannten Zeitraum von 24 Monaten hinaus eine Sonder-Garantieverlängerung durch Revitive/Actegy gewährt wird, für die Dauer einer solchen Verlängerung weiter.

2. Garantieausschlüsse: Der Garantieanspruch ist ausgeschlossen, wenn die Beschädigung auf einer Fremdeinwirkung auf das Produkt beruht; bei unsachgemäßer Verwendung bzw. unsachgemäßem Einsatz des Produkts; wenn der Endkunde kein Verbraucher ist; wenn das Produkt durch Fahrlässigkeit des Kunden oder aufgrund mangelnder Wartung durch den Kunden beschädigt wird.

3. Um den Garantieanspruch geltend zu machen, hat der Kunde sich an den jeweiligen Verkäufer des Produkts zu wenden, wenn das Produkt nicht direkt bei Revitive/Actegy gekauft wurde, oder sich direkt an die lokale Revitive/Actegy-Vertretung zu wenden. Die Kontaktdaten der Revitive/Actegy-Vertretungen sind auf der Rückseite dieses Handbuchs aufgeführt. Ist das Revitive-Produkt defekt oder beschädigt und liegt kein Grund für einen Garantieausschluss vor, organisiert Revitives/Actegys Kundendienst oder der jeweilige Verkäufer kostenlos die Rücksendung und den Umtausch des Revitive-Produkts.

4. Das Revitive-Produkt muss in der Originalverpackung zurückgesendet werden. Wenn das Revitive-Produkt nicht in der Originalverpackung zurückgesendet wird, können zusätzliche Gebühren anfallen. Peripheriegeräte sowie sämtliches Zubehör und Handbücher für das Revitive-Produkt müssen bei der Rücksendung des Produkts in der Verpackung enthalten sein.

5. Diese Herstellergarantie wird zusätzlich zu den gesetzlichen Gewährleistungsansprüchen des Kunden gewährt. Die gesetzlichen Gewährleistungsansprüche werden durch die Herstellergarantie nicht eingeschränkt oder sonst berührt. Der Kunde kann die Voraussetzungen der gesetzlichen Gewährleistungsansprüche, sollte dies nach geltendem nationalen Recht erforderlich sein, online auf www.revitive.de/garantie einsehen oder per Post bei der lokalen Revitive/Actegy-Vertretung anfordern.

6. Die Herstellergarantie unterliegt bei Verkäufen in Frankreich, Belgien, Luxemburg und den Niederlanden französischem Recht und bei Verkäufen in Deutschland deutschem Recht, vorbehaltlich der zwingenden Bestimmungen des Rechts des Staates, in dem der Kunde seinen Wohnsitz hat.

Indice

Contenuto della confezione	88
Componenti e comandi	89-90
Introduzione a Revitive	91-92
Profilo dell'operatore	91
Indicazioni d'uso	91-92
Importanti istruzioni per la sicurezza	93-96
Chi NON deve utilizzare Revitive	93
Avvertenze e Precauzioni	94-96
Misure di sicurezza	96
Reazioni avverse	96
Istruzioni per l'uso	97-108
Step 1: prima configurazione di Revitive	97
Step 2: alimentazione di Revitive	98
Step 3: utilizzo della pedana	99-101
Step 4: utilizzo degli elettrodi adesivi a doppia modalità	102-106
4.1: Passaggio dalla modalità EMS a TENS e viceversa	107
Pulizia e conservazione	108
Sostituzione delle batterie e degli elettrodi adesivi	108
Risoluzione dei problemi	109-110
Specifiche tecniche	111-113
Garanzia	114

Um Ihre zweijährige kostenfreie Garantie zu aktivieren, registrieren Sie Ihr Gerät bitte auf: support.revitive.de

Contenuto della confezione

All'apertura della confezione, verificare la presenza dei seguenti componenti. Si prega di segnalare eventuali componenti mancanti contattando i numeri dell'assistenza riportati sul retro del presente manuale.

- 1** Adattatore di corrente AC/DC
Lunghezza cavo: 180 cm

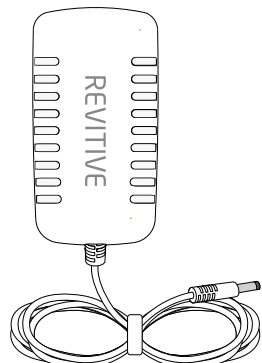

- 2** Revitive Medic+Ginocchia



- 3** Elettrodi adesivi piccoli (2044)
Per l'uso con il programma TENS

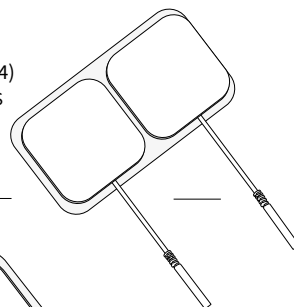

- 4** Elettrodi adesivi grandi (2939)
Da utilizzare con il programma EMS (ginocchia)

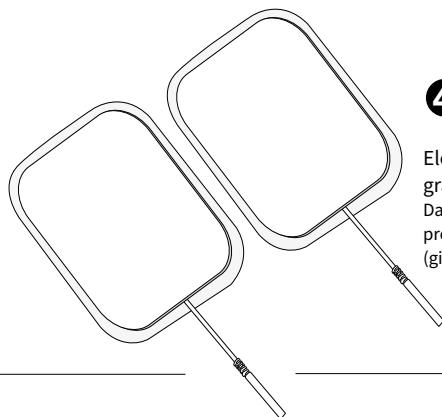

- 5** Cavetto degli elettrodi
Lunghezza cavo: 150 cm

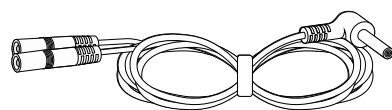

- 6** Telecomando

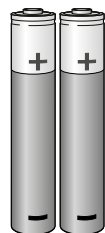
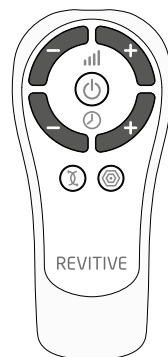

- 7** Due batterie AAA

Componenti e comandi

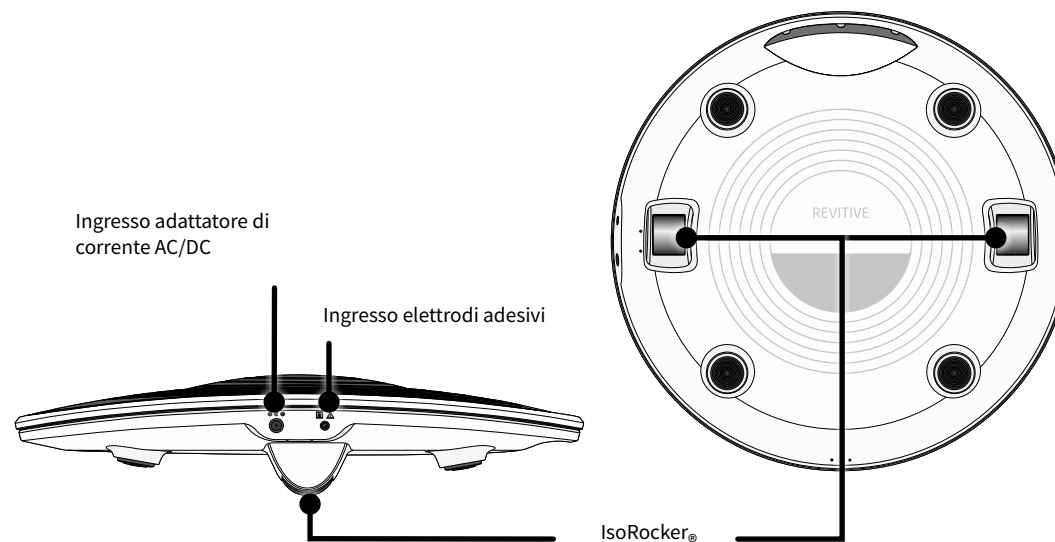
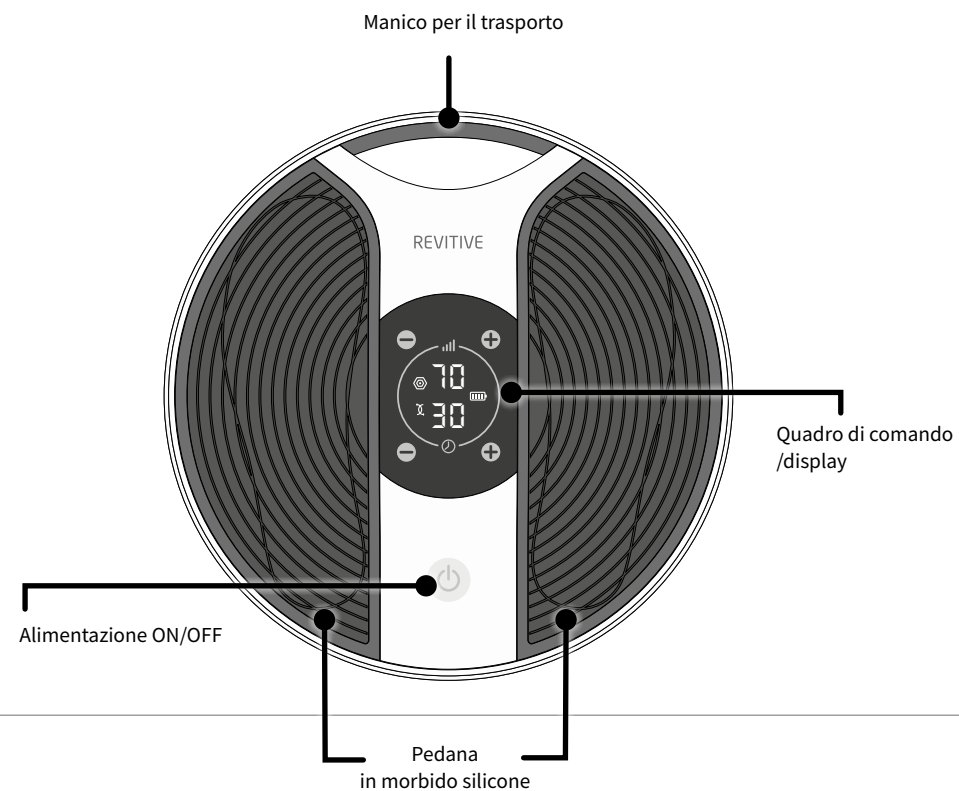

Componenti e comandi

Quadro di comando

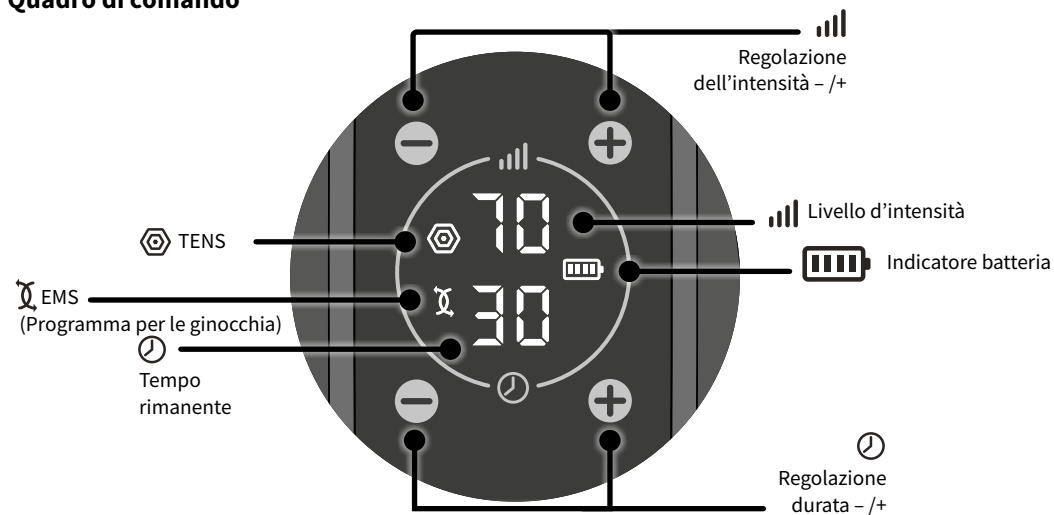

Telecomando

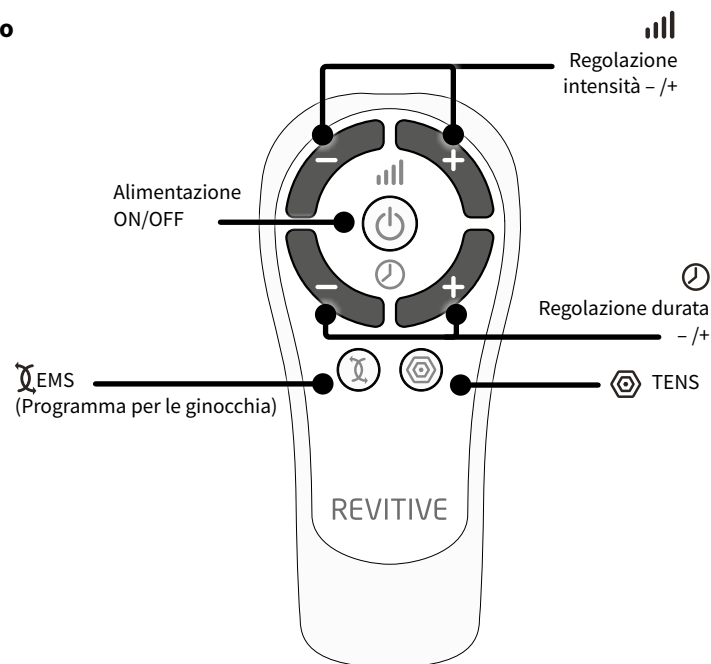

Introduzione a Revitive

Profilo dell'operatore

Il presente dispositivo è destinato all'uso in ambiente domestico da parte di utenti che soffrono di immobilità, osteoartrite del ginocchio, cattiva circolazione e problematiche correlate come dolore, rigidità e gonfiore a carico di gambe, caviglie e piedi. È inoltre idoneo all'utilizzo durante la riabilitazione a seguito di un intervento chirurgico al ginocchio.

Revitive è inteso per l'uso da parte dell'utente finale in contesti non clinici e senza la supervisione o l'intervento di un medico durante l'utilizzo.

L'utente tipo è una persona di età adulta senza alcuna limitazione specifica in termini di demografia, sesso, etnia o livello di istruzione.

Elettrostimolazione muscolare (EMS) Indicazioni d'uso

Con l'utilizzo degli elettrodi adesivi, Revitive permette di:

- Ridurre il dolore e il disagio al ginocchio causati dal gonfiore (edema) dovuto all'osteoartrite del ginocchio, o a seguito di un intervento chirurgico al ginocchio
- Ridurre il gonfiore al ginocchio causato da immobilità dovuta all'osteoartrite, oppure il gonfiore alla caviglia dopo una lesione acuta
- Migliorare la circolazione per ridurre o prevenire il ristagno di sangue (stasi) causato dall'immobilità a seguito di un intervento chirurgico agli arti inferiori o in seguito a diabete
- Aumentare la forza muscolare per aiutare a recuperare la mobilità nelle gambe colpite da immobilità a causa dell'osteoartrite del ginocchio, a seguito di un intervento chirurgico agli arti inferiori o in seguito a BPCO
- Ridurre il dolore e il disagio alle gambe, alle caviglie e ai piedi causati da neuropatia periferica diabetica

Con l'utilizzo della pedana, Revitive permette di:

- Ridurre il dolore e il disagio alle gambe, alle caviglie e ai piedi causati da una cattiva circolazione (arteriopatia periferica).
- Migliorare la circolazione nelle gambe causata dall'arteriopatia periferica
- Migliorare la circolazione per ridurre o prevenire il ristagno di sangue (stasi) causato da una cattiva circolazione (insufficienza venosa cronica/vene varicose)
- Aumentare la distanza percorribile a piedi prima della comparsa dei sintomi di claudicazione (dolore) causati dall'arteriopatia periferica
- Migliorare i sintomi associati a vene varicose/insufficienza venosa cronica
- Aiutare a preservare la salute delle vene delle gambe, aumentando la circolazione e l'afflusso di sangue ossigenato e riducendo il gonfiore (edema) alle gambe, ai piedi e alle caviglie

Se si è in buone condizioni di salute ma si conduce una vita sedentaria o con periodi di inattività prolungata, Revitive può contribuire a:

- Alleviare la stanchezza, il dolore e la pesantezza delle gambe, oltre a ridurre i crampi muscolari
- Ridurre il gonfiore di piedi e caviglie
- Favorire la salute delle vene delle gambe
- Rafforzare i muscoli della gamba
- Migliorare la circolazione

Introduzione a Revitive

Elettrostimolazione nervosa transcutanea (TENS) Indicazioni d'uso

Con l'utilizzo degli elettrodi adesivi, Revitive permette di:

- Alleviare il dolore associato all'artrite
- Alleviare il dolore post-chirurgico e post-traumatico
- Alleviare e gestire il dolore cronico associato ai problemi muscoloscheletrici, all'osteoartrite e alla fibromialgia
- Alleviare temporaneamente il dolore di origine muscoloscheletrica o neuropatica

Le indicazioni d'uso sopraelencate sono certificate ai sensi della Direttiva 93/42/CEE concernente i dispositivi medici.

Per ulteriori informazioni, visitare www.revitive.it

Importanti istruzioni per la sicurezza

Leggere tutte le istruzioni prima dell'uso.

Chi non deve utilizzare Revitive.

Revitive non deve essere utilizzato da specifiche categorie di persone.



Non utilizzare (controindicazioni):

- Qualora si sia stati sottoposti all'impianto di un dispositivo elettronico, come un pacemaker o un defibrillatore automatico impiantabile (AICD)
- In stato di gravidanza
- In caso di trattamento in corso per trombosi venosa profonda (TVP) o in presenza di sintomi di questa malattia

L'inattività prolungata può aumentare il rischio di sviluppare una trombosi venosa profonda (TVP), ovvero la formazione di un coagulo di sangue, di solito in una vena localizzata in profondità negli arti inferiori. In caso di distacco di un frammento di trombo possono insorgere complicanze potenzialmente fatali come l'embolia polmonare.

Rivolgersi subito al proprio medico se si è stati inattivi per lunghi periodi di tempo e si sospetta di essere affetti da trombosi venosa profonda. Per evitare la migrazione del trombo, non utilizzare Revitive.

Talora i soggetti colpiti da trombosi venosa profonda non manifestano alcun sintomo. Tuttavia, è importante essere a conoscenza dei sintomi a essa associati, tra cui:

- dolore, gonfiore e dolore alla palpazione dell'arto (solitamente a livello del polpaccio)
- dolore marcato nella zona interessata
- sensazione di calore nella sede del trombo
- arrossamento della pelle, soprattutto nella parte posteriore della gamba, al di sotto del ginocchio

Consultare immediatamente il proprio medico in presenza di uno o più dei sintomi sopraelencati.

Importanti istruzioni per la sicurezza



Avvertenze

Consultare il proprio medico prima di utilizzare questo dispositivo se:

- Si è in cura presso un medico
- Si soffre di problemi cardiaci
- Si è stati sottoposti a trattamenti medici o terapia fisica per alleviare il dolore
- È stata diagnosticata una patologia cardiaca o si sospetta di esserne affetti
- È stata diagnosticata epilessia o si sospetta di esserne affetti
- Si nutrono dubbi circa l'idoneità di Revitive per la propria condizione
- Si nutrono dubbi circa la causa dei propri sintomi

Soggetti portatori di protesi o corpi metallici:

- Se si è portatori di protesi o corpi metallici impiantati, è possibile che durante l'applicazione dell'elettrostimolazione si avverta dolore o fastidio in prossimità della sede interessata. In tal caso sospendere l'uso e consultare il proprio medico
- L'elettrostimolazione può risultare più intensa in prossimità del dispositivo metallico impiantato. È possibile continuare a utilizzare il dispositivo in sicurezza, a condizione che non provochi dolore. Potrebbe essere necessario regolare l'intensità su un livello tollerabile

Quando si usano la pedana o gli elettrodi adesivi piccoli/grandi:

- Non applicare gli elettrodi su testa, viso, collo o petto
- L'applicazione degli elettrodi su zone in prossimità del torace (petto) potrebbe aumentare il rischio di fibrillazione atriale
- Applicare solo su aree con pelle intatta/non lacerata
- Non utilizzare la pedana o applicare gli elettrodi a diretto contatto o in prossimità di queste aree:
 - su tagli o lacerazioni della pelle, ferite aperte o eritemi; aree gonfie, arrossate, infette o infiammate; o su eruzioni cutanee (come flebite, tromboflebite, vene varicose, cellulite). Controllare le aree sotto i piedi e le dita dei piedi prima di usare il dispositivo.
 - in corrispondenza o in prossimità di lesioni tumorali/tumori maligni
 - su zone sottoposte a radioterapia (negli ultimi 6 mesi)
 - su organi riproduttivi
 - in corrispondenza del nervo del seno carotideo (parte anteriore del collo), soprattutto in pazienti con nota sensibilità al riflesso del seno carotideo
 - su entrambe le cosce; fare riferimento alle immagini esplicative riportate nel presente manuale d'uso per una corretta applicazione degli elettrodi
- Quando si utilizza il programma TENS, non applicare gli elettrodi su zone della pelle interessate da una perdita di sensibilità
- Gli elettrodi sono progettati per essere usati da un solo utente. Non condividere gli elettrodi con altri
- Non utilizzare gli elettrodi dopo la data di scadenza indicata
- Si potrebbe accusare irritazione cutanea o bruciore sotto gli elettrodi o ipersensibilità dovuta all'elettrostimolazione
- Assicurarsi che qualsiasi crema idratante a base d'acqua sia applicata in modo uniforme e assorbita a fondo dalla pelle prima di applicare la stimolazione. È possibile che un'applicazione non uniforme aumenti il rischio di irritazione o ustione della pelle durante l'uso della stimolazione elettrica
- Nella fase iniziale del trattamento, prima di notare un miglioramento si potrebbe verificare un peggioramento dei sintomi, qualora il corpo non si sia pienamente adattato all'incremento dell'attività muscolare e della circolazione sanguigna. In tal caso, ridurre l'intensità e la durata del trattamento, per alleviare i sintomi iniziali. Se i sintomi persistono, consultare il proprio medico



Avvertenze

Quando non utilizzare Revitive:

- In alcuni casi l'uso di Revitive va evitato. Non utilizzare Revitive:
 - In presenza di attrezzature di monitoraggio elettronico
 - Insieme a un dispositivo medico elettronico di supporto vitale
 - Nella vasca o sotto la doccia
 - Durante il sonno
 - Se si indossa un tutore ortopedico o un'ingessatura, senza consultare prima il proprio medico
- L'uso di questo apparecchio in posizione adiacente o sovrapposta ad altri apparecchi va evitato, perché potrebbe dare luogo a un funzionamento improprio. Se tale uso è indispensabile, questa e le altre attrezzature devono essere tenute sotto controllo per verificare che funzionino normalmente

Avvertenze ulteriori:

- L'utilizzo di cavi diversi da quelli specificati o forniti dal produttore per questa apparecchiatura potrebbe comportare un aumento delle emissioni elettromagnetiche o una diminuzione dell'immunità ai campi elettromagnetici di questa apparecchiatura e causare un funzionamento improprio
- L'uso di questo apparecchio in posizione adiacente o sovrapposta ad altri apparecchi va evitato, perché potrebbe dare luogo a un funzionamento improprio. Se tale uso è indispensabile, questa e le altre attrezzature devono essere tenute sotto controllo per verificare che funzionino normalmente



Precauzioni

Quando si usano la pedana o gli elettrodi adesivi piccoli/grandi:

- Prestare attenzione quando si applica la stimolazione su zone della pelle interessate da una perdita di sensibilità. Ciò potrebbe provocare irritazione cutanea a causa dell'incapacità di avvertire la stimolazione fino a quando l'intensità è troppo alta. Per evitare una stimolazione eccessiva, impostare un'intensità bassa per generare una leggera contrazione muscolare e/o ridurre il tempo di utilizzo. Assicurarsi che non siano comparsi sintomi di irritazione cutanea (arrossamento), lividi o dolore. In caso di dubbi, consultare il proprio medico
- Questo prodotto non è destinato a essere utilizzato da persone con ridotte abilità fisiche, sensoriali o mentali, salvo sotto la supervisione di una persona responsabile della loro sicurezza

Quando si utilizza l'elettrostimolazione muscolare (EMS):

- Prestare attenzione durante l'applicazione della stimolazione:
 - Sopra l'addome durante le mestruazioni
 - Se di recente (negli ultimi 6 mesi) si è stati sottoposti a un intervento chirurgico, poiché la stimolazione potrebbe interferire con il processo di guarigione
 - Qualora i tessuti siano soggetti a sanguinamento a causa di una lesione (ad es. uno strappo muscolare), si consiglia di non stimolare la zona interessata nelle 12 ore successive alla lesione. Per evitare una stimolazione eccessiva, impostare un'intensità bassa e/o ridurre il tempo di utilizzo
 - Dopo un periodo prolungato di immobilità o inattività, impostare un'intensità bassa e una durata inferiore, per evitare una stimolazione eccessiva o l'affaticamento muscolare

Quando si utilizza l'elettrostimolazione nervosa transcutanea (TENS):

- È possibile che Revitive riduca la sensazione di dolore che normalmente serve a segnalare la presenza di un problema pre-esistente
- Se il dolore non dovesse migliorare, se dovesse peggiorare o persistere per più di 5 giorni, interrompere l'utilizzo del dispositivo e rivolgersi al proprio medico

Importanti istruzioni per la sicurezza



Precauzioni

Quando si utilizza l'elettrostimolazione nervosa transcutanea (TENS):

- Il programma TENS non costituisce un trattamento efficace dell'origine o causa del dolore

Ulteriori precauzioni

- Gli effetti a lungo termine dell'elettrostimolazione non sono noti
- L'elettrostimolazione potrebbe non essere indicata per alcune persone: chiedere il parere del proprio medico.



Misure di sicurezza

- Non mettersi in piedi sull'apparecchio. Utilizzare esclusivamente da seduti
- Non mettere Revitive in una posizione in cui è difficile scollegarlo o spegnerlo
- Utilizzare Revitive esclusivamente per lo scopo a cui è destinato
- Non esporre Revitive a temperature molto elevate
- Non versare liquidi su Revitive o i relativi accessori
- Non sovraccaricare la presa di corrente
- Tenere lontano dalla portata dei bambini
- Tenere i cavi di alimentazione lontano dalla portata dei bambini per scongiurare il rischio di strangolamento
- La pedana può essere utilizzata da più persone. Assicurarsi che il dispositivo venga pulito dopo ogni utilizzo
- Durante l'utilizzo non toccare la pedana con le mani fino allo spegnimento del dispositivo
- Utilizzare Revitive solo con gli accessori forniti o acquistati dal produttore
- Ispezionare i cavi periodicamente per accertarsi che non siano danneggiati
- Non aprire Revitive e non procedere autonomamente ad alcun intervento di riparazione. Ciò renderebbe nulla la garanzia e potrebbe arrecare gravi danni
- Nel caso in cui Revitive non dovesse funzionare correttamente, scollegarlo dalla rete elettrica e contattare il rivenditore autorizzato più vicino
- Revitive ha superato i test previsti in merito alle interferenze elettromagnetiche; ciononostante potrebbe essere comunque suscettibile a emissioni eccessive e/o potrebbe interferire con attrezzature con una maggiore sensibilità
- È stato segnalato che alcuni telecomandi universali (per es. per la TV, ecc.), se utilizzati durante il trattamento, possono modificare le impostazioni di Revitive. In tal caso, basta reimpostare la durata o l'intensità desiderata utilizzando il telecomando di Revitive o il quadro di comando del dispositivo
- Se il prodotto è rimasto esposto a temperature inferiori o superiori al range operativo previsto (10-40 °C), attendere che torni alle temperature consigliate prima di utilizzarlo; diversamente, le normali prestazioni potrebbero non essere garantite.



Reazioni avverse

- In caso di reazioni avverse, sospendere l'uso di Revitive e consultare immediatamente il proprio medico

Istruzioni per l'uso

Step 1: prima configurazione di Revitive

- a** Rimuovere tutti i componenti dalla confezione:
- Adattatore di corrente AC/DC
 - Dispositivo Revitive Medic+Ginocchia
 - Telecomando
 - Due batterie AAA
 - Elettrodi adesivi piccoli da utilizzare con il programma TENS
 - Elettrodi adesivi grandi da utilizzare con il programma EMS (ginocchia)
 - Cavetto degli elettrodi

Consultare la sezione "Contenuto della confezione" a pagina 88 per identificare i componenti.



- b** Individuare il telecomando e inserire le batterie al suo interno.

Prima di utilizzare Revitive per la prima volta, leggere le "Importanti istruzioni per la sicurezza" alle pagine 93-96. In caso di dubbi, consultare il proprio medico prima di utilizzare il prodotto.

Istruzioni per l'uso

Step 2: alimentazione di Revitive

Revitive può essere alimentato tramite la batteria ricaricabile interna o collegando il dispositivo a una presa elettrica.

Adattatore di corrente

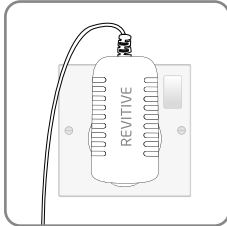

- a** Individuare l'adattatore di corrente AC/DC.
- b** Inserire l'estremità più piccola del cavo di alimentazione nell'apposito ingresso sul lato del dispositivo.

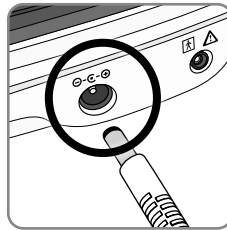

- c** Collegare l'adattatore alla presa elettrica più vicina. In questo modo, la batteria integrata inizierà a ricaricarsi.
- Dopo aver collegato Revitive alla presa elettrica, seguire la procedura descritta allo "Step 3: utilizzo della pedana" o allo "Step 4: utilizzo degli elettrodi adesivi a doppia modalità" per proseguire con la configurazione del dispositivo.

Batteria ricaricabile

- a** Seguire la procedura descritta ai punti **a-c** nell'opzione "Adattatore di corrente". La batteria integrata inizierà a ricaricarsi.



- b** Quando Revitive è spento ma sotto carica, l'icona dell'indicatore della batteria inizia a muoversi su e giù durante il caricamento; quando la batteria è carica, il movimento si interrompe.
- L'indicatore della batteria di Revitive segnala il livello di carica della batteria.



- c** Quando il dispositivo è completamente carico, l'indicatore della batteria resterà illuminato fino a quando l'adattatore non verrà scollegato da Revitive o dalla presa di corrente.
- Un ciclo di ricarica completo richiede circa 3 ore.
- Un ciclo di ricarica completo permette circa 3,5 ore di utilizzo (equivalenti a una sessione da 30 minuti ogni giorno per una settimana).
- Quando il dispositivo è alimentato tramite la batteria, un indicatore visualizzerà il livello di carica residuo.
- Se, allo spegnimento del dispositivo, l'indicatore di batteria scarsa lampeggia per 10 secondi, la batteria necessita di ricarica.

Notare che il dispositivo può essere utilizzato anche mentre è in ricarica, ma l'indicatore di livello batteria non sarà visualizzato.

Step 3: utilizzo della pedana

La pedana eroga il programma di trattamento sfruttando forme d'onda brevettate e clinicamente testate, trasmesse in corrispondenza di piedi e gambe. Gli elettrodi adesivi possono essere utilizzati per ricevere elettrostimolazione muscolare (EMS, programma per le ginocchia) o stimolazione nervosa elettrica transcutanea (TENS); consultare le pagine 102-107 per ulteriori dettagli.

Per risultati ottimali:

- Utilizzare **la pedana per almeno 30-60 minuti al giorno**, 7 giorni su 7. In presenza di vene varicose (insufficienza venosa cronica, CVI), utilizzare la pedana Revitive per 60 minuti al giorno.
- È importante impostare Revitive a un'intensità sufficientemente elevata per produrre una contrazione muscolare intensa, ma tollerabile. La maggior parte delle persone avverte una forte contrazione muscolare **con un'intensità superiore al livello 40** (intervallo di intensità: 1-99).
- Qualora siano state diagnosticate patologie di lungo termine, come ipertensione, ipercolesterolemia, diabete, osteoartrite, insufficienza venosa cronica (CVI), arteriopatia periferica (PAD) o BPCO, potrebbero essere necessarie **fino a 8 settimane** di trattamento con Revitive per favorire la riduzione dei sintomi associati a tali patologie croniche.

Evitare di utilizzare Revitive, con stimolazione EMS, per più di 6 sessioni da 30 minuti (o il periodo di tempo equivalente) al giorno.

- a** È importante essere bene idratati. Consigliamo di bere un bicchiere d'acqua prima di utilizzare Revitive.

È possibile, inoltre, applicare una crema idratante sulle piante dei piedi per idratare la pelle e favorire la trasmissione dell'elettrostimolazione.

Utilizzare una crema idratante a base d'acqua, come la Crema piedi e gambe Revitive.

Nota: se la pelle è eccessivamente secca, la sessione di trattamento potrebbe interrompersi automaticamente e non sarà possibile riprendere la stimolazione fino a quando le piante dei piedi non saranno sufficientemente idratate. In questo caso, sarà necessario applicare una crema idratante.

Consigliamo inoltre di bere un bicchiere d'acqua prima di utilizzare Revitive.

- b** Assumere una posizione seduta confortevole. Per i migliori risultati, sedersi con le ginocchia a formare un angolo di 90 gradi (angolo retto).

- c** Posizionare Revitive sul pavimento davanti a sé.

Revitive è progettato per essere usato da seduti.
Non mettersi mai in piedi sull'unità Revitive.

- d** Posizionare **entrambi** i piedi nudi sulla pedana. Assicurarsi di rimuovere scarpe e calze.

Sedersi posizionando i piedi nudi sulla pedana

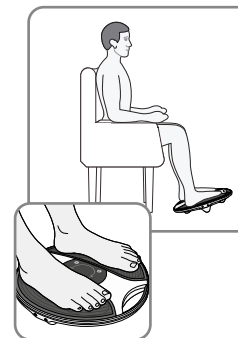

Istruzioni per l'uso



- e** Premere il pulsante di accensione sul dispositivo o sul telecomando per accendere Revitive.

Si avvertirà un segnale acustico e il display si accenderà. Il timer indicherà una durata di 30 minuti e l'Intensità sarà impostata su 00.

Per spegnere Revitive in qualsiasi momento durante la sessione, premere il pulsante di accensione sul dispositivo o sul telecomando.

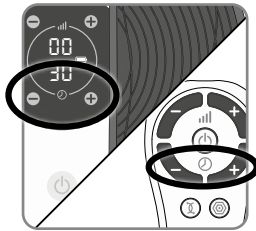

- f** Impostare la durata per la sessione di Revitive. La durata predefinita è pari a 30 minuti. È possibile impostare il timer fino a un massimo di 60 minuti.

Se non si desidera utilizzare la durata predefinita di 30 minuti, impostare il numero di minuti manualmente. È possibile utilizzare le opzioni sul quadro di comando o sul telecomando.

Premere il pulsante di Regolazione della durata (+) per aumentare la durata. Premere il pulsante di Regolazione della durata (-) per ridurre la durata.

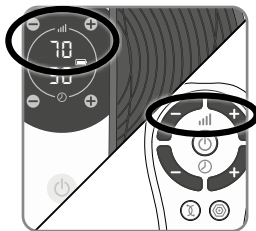

- g** Premere il pulsante di Regolazione dell'intensità (+) una volta per avviare la stimolazione.

È possibile utilizzare i pulsanti sul quadro di comando o sul telecomando. Assicurarsi che entrambi i piedi siano posizionati sulla pedana quando si aumenta l'intensità.

Premere il pulsante (+) per aumentare l'intensità.
Premere il pulsante (-) per ridurre l'intensità.

- h** Acquisire familiarità con la sensazione generata dal programma Medic. Utilizzare un livello di intensità basso per 30-60 minuti una volta al giorno per alcuni giorni.

Impostare l'intensità a un livello che consenta di percepire la stimolazione ai piedi, dando luogo a una contrazione del polpaccio.

È normale avvertire una sensazione di formicolio o sensazioni variabili a livello dei piedi e dei polpacci.

Revitive **non** emette vibrazioni.

- i** Dopo avere acquisito familiarità con il dispositivo per alcuni giorni, impostare un livello di intensità più alto per ottenere **contrazioni del polpaccio intense ma sopportabili**.

La maggior parte degli utenti avverte una forte contrazione muscolare a partire da un livello di intensità pari a 40.

L'IsoRocker® permette a Revitive di oscillare avanti e indietro quando le contrazioni muscolari si apprestano a raggiungere il livello desiderato. L'oscillazione è provocata dalle contrazioni muscolari a

livello della gamba e il movimento della caviglia che ne deriva, reso possibile grazie alla funzione IsoRocker, segnala che il livello di intensità è sufficiente per l'erogazione della terapia. Incrementare l'intensità oltre questo livello accrescerà l'efficacia della terapia, ma la contrazione muscolare generata non deve mai arrecare disagio.

L'intensità può essere impostata tra 1 e 99.

Si noti che l'intensità necessaria potrebbe variare da un giorno all'altro.

Se si avverte dolore o disagio:

- Rimuovere uno o entrambi i piedi dalla pedana per interrompere la stimolazione
- Ridurre l'intensità a livello della pedana, utilizzando il pulsante di Regolazione dell'intensità (-) dal quadro di comando o telecomando, prima di posizionare nuovamente i piedi su Revitive

- j** Rimuovendo entrambi i piedi dalla pedana, Revitive sospenderà la stimolazione per un tempo fino a 10 minuti. Il display lampeggerà e si avvertirà un segnale acustico. Il timer si fermerà fino a quando la sessione non verrà ripresa. Non toccare la pedana con le mani o sollevare il dispositivo se la sessione non è stata sospesa

Per riprendere la stimolazione è sufficiente posizionare entrambi i piedi sulla pedana e premere il pulsante (+) per la Regolazione dell'intensità.

Quando Revitive è in pausa, è possibile ridurre il livello di intensità premendo il pulsante (-) per la Regolazione dell'intensità.

Non è invece possibile aumentare l'intensità mentre Revitive è in pausa.

Revitive si spegne automaticamente se la sessione viene sospesa per oltre 10 minuti.

- k** Il timer inizierà un conto alla rovescia dei minuti durante l'esecuzione del programma terapeutico di Revitive.



- l** Al termine della sessione di Revitive, il timer verrà azzerato e il dispositivo emetterà tre segnali acustici.

- m** Revitive si spegnerà automaticamente.

Istruzioni per l'uso

Step 4: utilizzo degli elettrodi adesivi a doppia modalità

 Gli elettrodi adesivi sono progettati per essere usati da un solo utente. **Non** condividere gli elettrodi adesivi con altri.

La gestione del dolore in tutto il corpo è resa possibile grazie all'impiego di elettrodi adesivi, scegliendo tra due terapie dall'efficacia comprovata:  EMS (Programma per le ginocchia) e  TENS.

1. Modalità EMS (programma ginocchia)

Utilizzare i grandi elettrodi adesivi in  modalità EMS per erogare l'esclusivo Programma Ginocchio per rafforzare i muscoli della parte anteriore della coscia (quadricipiti).

Rafforzare i quadricipiti potrebbe contribuire a supportare e stabilizzare il ginocchio, riducendo le sollecitazioni a carico dell'articolazione e alleviando il dolore.

Utilizzare gli elettrodi adesivi grandi sulla coscia della gamba interessata (ginocchio) una volta al giorno per **20 minuti, 5 giorni su 7**, impostando un livello di intensità in grado di generare **contrazioni muscolari intense ma sopportabili**.

Non utilizzare Revitive per più di 6 sessioni di 30 minuti (o equivalente) al giorno, per evitare affaticamento muscolare.

2. Modalità TENS

Utilizzare i piccoli elettrodi adesivi in  modalità TENS, per alleviare i dolori artritici/articolari del ginocchio. Utilizzare per 20-30 minuti per sessione a seconda delle esigenze.

Impostare un livello di intensità in grado di generare **una sensazione di formicolio intensa ma sopportabile**, senza provocare dolore.

Gli elettrodi adesivi non possono essere utilizzati contemporaneamente alla pedana. Utilizzando gli elettrodi adesivi, la pedana si spegnerà automaticamente.

NON applicare gli elettrodi adesivi su testa, viso, collo o petto



a Pulire e asciugare l'area di applicazione degli elettrodi adesivi (vedere la pagina successiva per indicazioni sul posizionamento degli elettrodi adesivi).

b Verificare che Revitive sia spento. Se il quadro di comando è ancora acceso, premere il pulsante di accensione/spengimento per spegnere Revitive.

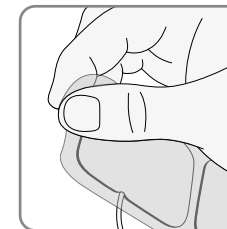
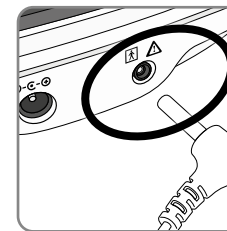
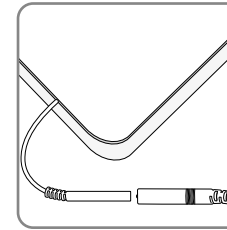

c Collegare le estremità degli elettrodi all'apposito cavetto.

Premere i connettori fino in fondo senza lasciare alcuno spazio tra cavetto ed elettrodo.

La presenza di uno spazio potrebbe provocare disagio o impedire la stimolazione.

d Collegare l'altra estremità del cavetto alla porta ubicata sul lato di Revitive.

e Rimuovere la pellicola di plastica dagli elettrodi adesivi staccandola con cura. Applicare nuovamente la pellicola di plastica sugli elettrodi adesivi dopo l'uso.

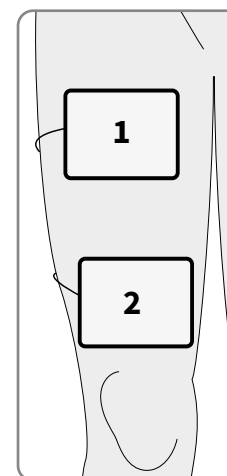

Posizionamento degli elettrodi adesivi grandi per il rafforzamento muscolare Programma ginocchio - Modalità EMS



f Premete delicatamente un elettrodo adesivi grande sulla coscia (1), a pochi centimetri dalla zona inguinale, con il lato adesivo contro la pelle.

Premete delicatamente il secondo elettrodo adesivi grande sulla coscia (2), a pochi centimetri dalla parte superiore della rotula, con il lato adesivo contro la pelle.

Non è necessario che gli elettrodi adesivi siano allineati esattamente l'uno all'altro. Devono essere in una posizione comoda e che consenta di vedere i muscoli della coscia contrarsi e rilassarsi.

 **La modalità EMS (Programma ginocchio) deve essere utilizzata solo con gli elettrodi adesivi grandi. Gli elettrodi adesivi piccoli non sono efficaci in  modalità EMS.**

Istruzioni per l'uso

Posizionamento di piccoli elettrodi adesivi per alleviare il dolore - Modalità TENS

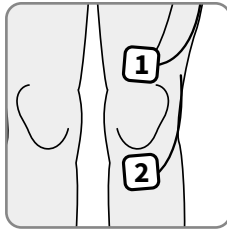

- g** Premere delicatamente un piccolo elettrodi de sopra il ginocchio (1) e uno sotto il ginocchio (2), con il lato adesivo contro la pelle.

Individuare una posizione che permetta di abbracciare l'area in cui è maggiormente concentrato il dolore.
Non posizionare direttamente gli elettrodi adesivi sull'articolazione del ginocchio.

Gli elettrodi adesivi sono progettati per un utilizzo da seduti.

I piccoli elettrodi adesivi possono essere utilizzati anche per trattare altre aree del corpo. Selezionare l'area a cui si desidera applicare la stimolazione elettrica, posizionando i piccoli elettrodi adesivi su entrambi i lati dell'area che causa il dolore. Le posizioni consigliate per gli elettrodi adesivi sono indicate di seguito:

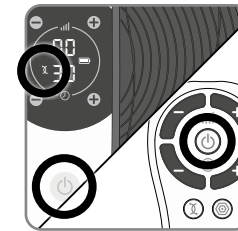
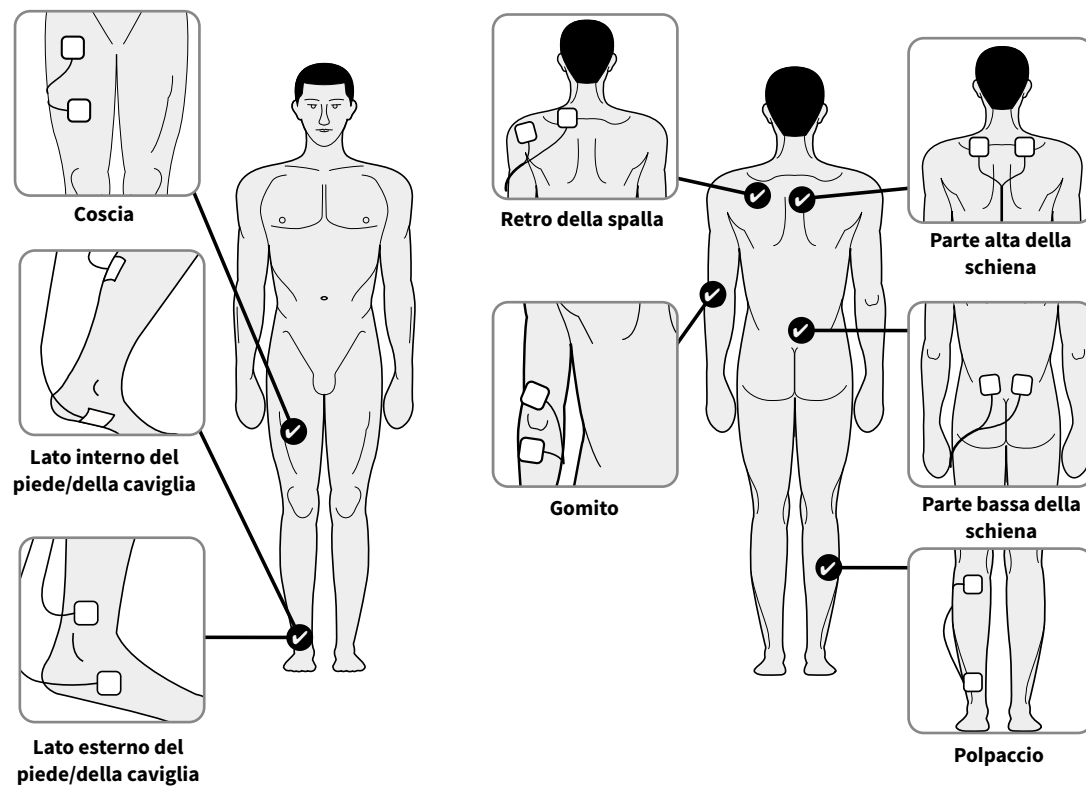

- h** Premere il pulsante di accensione sul dispositivo o sul telecomando per accendere Revitive.

Si avvertirà un segnale acustico e il display si accenderà.
Il timer visualizzerà una durata di 20 minuti, l'intensità sarà impostata su 00 e comparirà il simbolo EMS.

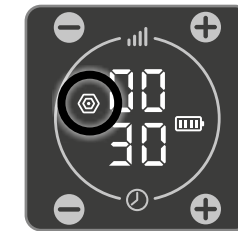

Gli elettrodi adesivi Revitive forniscono automaticamente la stimolazione in modalità EMS.

Se si desidera utilizzare gli elettrodi adesivi piccoli in modalità TENS, premere il pulsante TENS sul telecomando.

Il simbolo TENS sarà dunque visualizzato sul display.

Per ulteriori indicazioni su come passare dalla modalità EMS a TENS, e viceversa, vedere pagina 24.

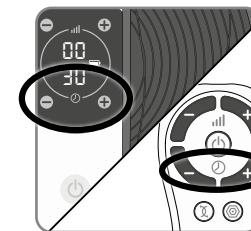

- i** Impostare il tempo per il numero di minuti in cui si desidera utilizzare Revitive. Il tempo predefinito per il programma EMS Knee con gli elettrodi adesivi grandi è di 20 minuti e di 30 minuti per il programma TENS con gli elettrodi adesivi piccoli.

È possibile utilizzare i pulsanti sul dispositivo o sul telecomando.

Premere il pulsante (+) per aumentare la durata.
Premere il pulsante (-) per ridurre la durata.

Regolazione del livello di intensità in modalità EMS - Il Programma per le ginocchia inizia con una stimolazione di 30 secondi per aiutare a individuare il giusto livello d'intensità. Seguiranno 30 secondi di riposo durante i quali non si avvertirà alcuna stimolazione.

Per il resto della sessione terapeutica, si avvertiranno 10 secondi di stimolazione alternati a 20 secondi di riposo fino al termine della terapia.

Durante i periodi di riposo, l'icona EMS lampeggerà e non sarà possibile regolare l'intensità.

L'intensità potrà essere modificata solo durante l'erogazione dell'elettrostimolazione alla gamba, quando l'icona EMS non lampeggia.

Istruzioni per l'uso

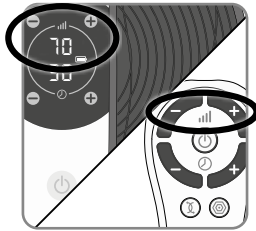

j Premere il pulsante di Regolazione dell'intensità (+) una volta per avviare la stimolazione.

Continuare ad aumentare l'intensità fino a quando non si avverte la stimolazione. L'intensità può essere impostata tra 1 e 99.

È possibile utilizzare i pulsanti sul quadro di comando o sul telecomando.
Premere il pulsante (+) per aumentare l'intensità.
Premere il pulsante (-) per ridurre l'intensità.

È normale avvertire una sensazione di formicolio o sensazioni variabili a livello dei muscoli trattati.

Si noti che l'intensità necessaria potrebbe variare da un giorno all'altro.

Se si avverte dolore o disagio:

- Ridurre l'intensità a livello degli elettrodi adesivi utilizzando il pulsante di Regolazione dell'intensità (-) dal dispositivo o telecomando.
- È inoltre possibile interrompere la terapia prima del termine della sessione predefinita per evitare irritazione e/o affaticamento muscolare. Per farlo, basta premere il pulsante di spegnimento sul dispositivo o sul telecomando.

k Il timer inizierà un conto alla rovescia durante l'esecuzione del programma terapeutico di Revitive.

Al termine della sessione di Revitive, il dispositivo emetterà tre segnali acustici prima di spegnersi automaticamente.

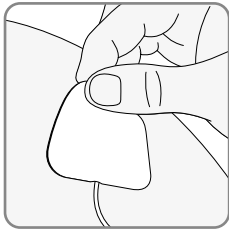

l Dopo aver verificato che il dispositivo sia spento, staccare delicatamente gli elettrodi adesivi dalla pelle.

Evitare di rimuovere i gli elettrodi adesivi dalla pelle tirando i cavi degli elettrodi, poiché così facendo si rischia di danneggiare i cavi stessi.

m Applicare nuovamente la pellicola di plastica sugli elettrodi adesivi dopo l'uso.

n Scollegare il cavetto degli elettrodi dall'apposito ingresso di Revitive.

o Se necessario, è possibile sospendere la stimolazione scollegando il cavetto degli elettrodi da Revitive o dagli elettrodi. Revitive metterà in pausa la stimolazione per un tempo fino a 10 minuti, durante il quale sarà possibile ricollegare il cavetto e premere (+) per riavviare la sessione.

Revitive si spegne automaticamente se la sessione viene sospesa per oltre 10 minuti.

Step 4.1: passaggio dalla modalità EMS a TENS e viceversa

Per passare dalla modalità EMS a TENS e viceversa, premere il pulsante corrispondente al programma desiderato utilizzando il telecomando.

La modalità selezionata sarà dunque visualizzata sul display.

Durante l'utilizzo, il passaggio dalla modalità EMS a TENS (o viceversa) avrà l'effetto di reimpostare il timer sulla relativa durata predefinita. Il livello di intensità sarà anch'esso azzerato.



Istruzioni per l'uso

Pulizia e conservazione di Revitive

- a** Verificare che Revitive sia spento.
- b** Pulire la pedana con un panno morbido inumidito con acqua.
Non utilizzare detergenti chimici.
Non immergere Revitive nell'acqua.
- c** Conservare Revitive in un ambiente fresco, asciutto e privo di polvere.
Tenere al riparo dalla luce solare diretta.
- d** Applicare la pellicola di plastica sugli elettrodi adesivi.
- e** Conservare gli elettrodi adesivi in un luogo asciutto e ventilato.
Tenere al riparo dalla luce solare diretta.
Non è necessario scollegare gli elettrodi adesivi dai cavetti degli elettrodi prima di.

Sostituzione degli elettrodi adesivi piccoli (2044) e grandi (2939)

Gli elettrodi adesivi sono riutilizzabili per un massimo di 20-30 applicazioni. Se gli elettrodi adesivi iniziano a perdere aderenza, applicare poche gocce d'acqua sulla loro superficie. Per richiedere elettrodi adesivi sostitutivi, visitare il sito www.revitive.it.



Smaltimento del dispositivo

La direttiva 2012/19/UE del Consiglio sui rifiuti di apparecchiature elettriche ed elettroniche (RAEE) richiede che questo apparecchio non venga smaltito insieme agli altri rifiuti domestici al termine del suo ciclo di vita. Al fine di evitare qualsiasi rischio per l'ambiente o la salute umana derivante da uno smaltimento incontrollato dei rifiuti, si prega di separare questo prodotto dagli altri tipi di rifiuti e di riciclarlo in modo responsabile per favorire il riutilizzo sostenibile delle risorse materiali.

Contattare il rivenditore presso il quale è stato acquistato questo prodotto o le autorità locali per sapere dove e come restituire questo articolo affinché venga riciclato nel rispetto dell'ambiente

Risoluzione dei problemi





Problema	Possibile causa	Soluzione
Revitive è acceso (le spie del display a LED sono illuminate) ma non percepisco alcuna stimolazione dalla pedana.	Entrambi i piedi nudi non sono stati posizionati sulla pedana contemporaneamente.	Assicurarsi che entrambi i piedi nudi siano posizionati contemporaneamente sulla pedana. Continuare a incrementare l'intensità fino a un massimo di 99, fino a quando non si avverte la stimolazione.
	Potrebbe essere necessario idratare le piante dei piedi.	Applicare una crema idratante sulle piante dei piedi per migliorare la conduttività e la stimolazione e provare a ripetere la procedura. Potrebbe inoltre essere necessario aumentare il livello di intensità.
	Idratazione insufficiente.	Assicurarsi di bere molta acqua prima e dopo l'utilizzo del dispositivo. Il dispositivo utilizza l'organismo per creare conduttività elettrica. L'acqua è un eccellente conduttore di elettricità e, se il corpo è scarsamente idratato (sotto il 60%), la stimolazione potrebbe risultare insufficiente. È dunque importante mantenere una buona idratazione.
	L'intensità potrebbe essere impostata su un livello troppo basso.	Revitive è un dispositivo estremamente sicuro. Continuare a incrementare l'intensità fino a un massimo di 99, fino a quando non si avverte la stimolazione. Potrebbe essere necessario aumentare il livello di intensità man mano che ci si abitua alla terapia. L'obiettivo non è arrivare a 99, ma trovare un'impostazione in grado di generare contrazioni muscolari a livello dei polpacci intense ma sopportabili per l'utente.
	Il cavetto degli elettrodi adesivi è collegato al dispositivo.	Scollegare il cavetto degli elettrodi adesivi; la pedana non entrerà in funzione se il cavetto è collegato.
	La sessione di Revitive potrebbe essere entrata in pausa automaticamente	Assicurarsi di bere molta acqua e che i piedi siano sufficientemente idratati. Posizionare entrambi i piedi sulla pedana, quindi premere il pulsante di regolazione dell'intensità (+) per riprendere la stimolazione.
	Se la stimolazione non viene avvertita, nemmeno dopo aver provato le soluzioni appena descritte, procedere in questo modo:	Testare il dispositivo posizionando una mano trasversalmente su entrambe le estremità della pedana contemporaneamente (si consiglia di farlo sulla parte inferiore della pedana). Con l'altra mano, aumentare il livello di intensità partendo da zero fino a quando non si avverte la stimolazione. Se la stimolazione viene avvertita sulle mani, il dispositivo funziona correttamente. Se la stimolazione non viene avvertita una volta raggiunto un livello di intensità di 99, contattare il proprio rivenditore autorizzato.
Assenza di alimentazione o spie spente anche quando Revitive è acceso.	La presa di corrente a cui è collegato l'adattatore AC non è accesa o l'adattatore AC non è collegato correttamente al dispositivo.	Verificare che la presa di corrente sia accesa e che l'adattatore AC sia collegato correttamente al dispositivo. Se il dispositivo non si accende, contattare il proprio rivenditore autorizzato.
	Batteria scarica	Collegare il dispositivo a una presa elettrica per ricaricare la batteria, oppure utilizzare Revitive con l'adattatore di corrente.
Revitive non vibra.	REVITIVE NON È PROGETTATO PER EMETTERE VIBRAZIONI.	
L'IsoRocker® non "oscilla".	L'oscillazione è generata dai muscoli delle gambe, l'IsoRocker® serve solo a facilitarla.	L'IsoRocker® inizierà a oscillare soltanto quando il livello di intensità selezionato provocherà una contrazione sufficiente del polpaccio. Potrebbe essere necessario abituarsi alla sensazione generata dal dispositivo, prima di raggiungere un livello di intensità sufficientemente alto ma tollerabile. È importante regolare l'intensità a un livello sopportabile.
	Il dispositivo è troppo lontano davanti a sé.	Sedersi con le ginocchia a formare un angolo di 90°.

Risoluzione dei problemi

Problema	Possibile causa	Soluzione
L'IsoRocker® emette un picchietto quando viene utilizzato su una superficie dura.	Posizionamento scorretto del dispositivo o livello di intensità troppo alto.	Modificare la posizione del dispositivo o abbassare il livello di intensità per ridurre il rumore. In alternativa, posizionare il dispositivo su un tappetino in modo da attutire il rumore.
Dolore alle gambe a seguito del trattamento.	È possibile che l'intensità sia impostata su un livello troppo alto e che i muscoli siano sottoposti a una stimolazione eccessiva.	Si raccomanda di lasciare un tempo adeguato tra un trattamento e l'altro per permettere ai muscoli di recuperare (proprio come a seguito di un'intensa sessione di allenamento). Iniziare la sessione successiva impostando un livello di intensità più basso (che permetta di avvertire una stimolazione elettrica leggera e tollerabile), riducendo la durata del trattamento per consentire ai muscoli di abituarsi alla stimolazione.
Il simbolo TENS non compare sul quadro di comando nemmeno dopo aver posizionato i piedi sul dispositivo	La modalità TENS è disponibile esclusivamente tramite gli elettrodi adesivi.	
La stimolazione non è confortevole quando si utilizzano gli elettrodi per il corpo.	Il livello di stimolazione impostato potrebbe essere troppo alto o la pelle presenta lesioni.	Ridurre il livello della stimolazione utilizzando il pulsante di Regolazione dell'intensità (-) dal dispositivo o telecomando. Potrebbe essere necessario interrompere l'utilizzo fino a quando la cute non sarà completamente guarita.
Ho dubbi sulla modalità terapeutica in uso con gli elettrodi adesivi.		Osservare il display del dispositivo. Se gli elettrodi per il corpo sono in modalità EMS, sarà visualizzato il simbolo EMS. Se gli elettrodi per il corpo sono in modalità TENS, sarà visualizzato il simbolo TENS.
Stimolazione improvvisamente assente quando si utilizzano gli elettrodi adesivi.	È possibile che sia stato premuto per errore il pulsante corrispondente all'altra modalità di stimolazione.	Premendo il pulsante relativo alla modalità di stimolazione opposta (ovvero il pulsante TENS quando il dispositivo è in modalità EMS o viceversa), il timer sarà reimpostato a 30 minuti. Il livello di intensità sarà invece reimpostato su zero. Sarà dunque necessario riconfigurare le opzioni relative a modalità, intensità e durata.
	La sessione di stimolazione potrebbe essere stata messa in pausa per errore scollegando uno degli elettrodi adesivi.	Riapplicare gli elettrodi nelle zone desiderate o collegare nuovamente il cavetto, quindi premere il pulsante (+) per riprendere la sessione.
Quando utilizzo il programma EMS per le ginocchia con gli elettrodi adesivi grandi, i muscoli delle cosce mi fanno male prima della fine del trattamento.	È possibile che i muscoli non siano ancora in grado di tollerare una sessione da 20 minuti.	Spegnere il dispositivo e interrompere la sessione prima dello scadere dei 20 minuti. Iniziare la sessione successiva impostando un livello di intensità più basso (che permetta di avvertire una stimolazione elettrica leggera e tollerabile), riducendo la durata del trattamento per consentire ai muscoli di abituarsi alla stimolazione.
Quando utilizzo il programma EMS per il ginocchio con gli elettrodi adesivi grandi, non riesco a sentire la stimolazione nella coscia.	La sessione terapeutica è iniziata e ha raggiunto il periodo di riposo.	Sarà necessario attendere fino a 20 secondi prima del riavvio della stimolazione.

Per ulteriori informazioni o per consultare le risposte alle domande più frequenti, visitare www.revitive.it

Specifiche tecniche

Nome del prodotto	Revitive Medic+Ginocchia
Modello	5574AQ
Frequenza	EMS: 20 Hz – 53 Hz TENS: 80 Hz – 130 Hz
Corrente di uscita	EMS: massimo 15 mA TENS: massimo 19 mA
Peso	1,4 Kg
Dimensioni	360 mm (Ø) x 76,5 mm (P)
Consumo di energia	5 W
Adattatore AC	Omologato CE
Fonte di alimentazione Ingresso (adattatore utilizzato)  Uscita 	100-240 V  , 50/60 Hz, 0,18 A 5 V  DC  , 1,0 A
Batteria	Ioni di litio, 1200 mAh, 3,7 V
Durata della batteria	500 cicli di ricarica
Componenti applicati Componenti di Revitive che, durante il normale utilizzo del dispositivo, entrano fisicamente in contatto con l'utente.	Elettrodi piccoli – 5 cm x 5 cm = 25 cm ² Elettrodi grandi – 10 cm x 12,5 cm = 125 cm ² Pedana – 253,69 cm ²
Vita utile (durata) del dispositivo e del telecomando	4 anni

Il telecomando replica le funzioni di controllo del dispositivo

Frequenze operative	38 KHz
Distanza operativa	0-25 metri in posizione orizzontale 0-18 metri a un angolo di +/- 30 gradi rispetto all'asse orizzontale.

Specifiche tecniche

Specifiche di uscita per l'elettrostimolazione muscolare (EMS):

Forma d'onda	Bifasica		
Forma	Quadrata simmetrica con inversione di polarità		
Tensione di uscita massima (+/- 15%)	a 500 Ω	Piede: 35 V	Corpo: 33 V
Durata dell'impulso (+/- 10%)		Piede: 450-970 μs	Corpo: 450 μs
Carica netta:	a 500 Ω	[0,001] mC	
Massima densità di potenza media:	a 500 Ω	Piede: 0,414 mW/cm ²	Corpo: 3,98 mW/cm ²
Tempo di attivazione (+/- 10%)		Piede: 1,90-8,30 s	Corpo: 13-33 s
Tempo di disattivazione (+/- 10%)		Piede: 1,00-1,50 s	Corpo: 17-27 s

Specifiche di uscita per l'elettrostimolazione nervosa transcutanea (TENS):

Forma d'onda	Bifasica	
Forma	Rettangolare	
Tensione di uscita massima:	a 500 Ω	50 V
Durata dell'impulso:	100 μs	
Carica netta:	(per impulso a 500 Ω)	0 μC
Massima densità di potenza media:	a 500 Ω	4,19 mW/cm ²

I valori di DURATA DEGLI IMPULSI, frequenza e ampiezza di ripetizione degli IMPULSI, inclusi quelli relativi a eventuali componenti DC, non presenteranno scostamenti superiori di ± 20% se misurati con una resistenza di carico entro l'intervallo specificato.

Per ricevere conferma del funzionamento di Revitive nei limiti delle "prestazioni essenziali" dopo un determinato periodo di tempo, rivolgersi al produttore del dispositivo

Limitazioni relative a umidità, temperatura e pressione dell'aria per la conservazione e il trasporto

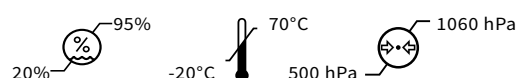

Limitazioni relative a umidità, temperatura e pressione dell'aria per il funzionamento



Se il prodotto è rimasto esposto a temperature inferiori o superiori al range operativo previsto (10-40 °C), attendere che torni alle temperature consigliate prima di utilizzarlo; diversamente, le normali prestazioni dell'apparecchio potrebbero non essere garantite.

Simboli

Consultare le indicazioni d'uso		Polarità positiva centrale	
Avviso, Attenzione o Pericolo		Intervallo di temperatura	
Marchio CE di conformità con numero di organismo notificato		Intervallo di umidità relativa	
Data e paese di fabbricazione		Intervallo di pressione atmosferica	
Produttore legale del dispositivo		Il dispositivo medico non contiene lattice di gomma naturale	
Importatore e distributore nazionale		Accensione	
Conformità valutata nel Regno Unito		Tempo rimanente	
Numero di serie		Livello d'intensità	
Numero articolo		Modalità EMS	
Riferimento identificativo unico del dispositivo		Modalità TENS	
Numero di modello		Indicatore batteria	
Rappresentante europeo autorizzato UE/CE		Solo per uso in ambienti chiusi	
Dispositivo medico		Non smontare	
Apparecchio elettromedicale di tipo BF		Medicina - apparecchiature che utilizzano corrente/energia	
Apparecchio elettromedicale di classe II a doppio isolamento		Green Dot® - Indica che il produttore ha contribuito finanziariamente al riciclaggio e al recupero degli imballaggi in Europa	
Grado di protezione in ingresso	IP21		
Marchio FCC		Si applica solo agli elettrodi	
Marchio RCM		Data di scadenza	
Conformità alla direttiva RAEE		Dispositivo medico monouso per uso multiplo	

Garanzia di 2 anni

1. Revitive/Actegy concede una garanzia del produttore di 24 mesi sul prodotto acquistato a partire dalla data di acquisto o, in caso di acquisto presso un negozio online, dalla data di consegna del prodotto. La garanzia è valida sugli acquisti effettuati in Francia, Germania, Austria, Belgio, Lussemburgo, Paesi Bassi, Italia e Spagna. I prodotti difettosi o danneggiati coperti dalla garanzia del produttore saranno sostituiti gratuitamente da Revitive/Actegy o, se non sono stati acquistati direttamente da Revitive/Actegy, dal rispettivo venditore del prodotto, a meno che la garanzia non sia dovuta ai sensi della sezione 2. Qualora venga concessa da Revitive/Actegy un'estensione speciale della garanzia relativa al prodotto, eccedente il periodo di 24 mesi specificato, la garanzia continuerà a rimanere valida per tutta la durata dell'estensione temporale concessa.

2. Esclusioni della garanzia: La garanzia non è dovuta se il danno al prodotto è causato da interferenze esterne; in caso di uso improprio o applicazione impropria del prodotto; nel caso in cui il cliente finale non sia un consumatore; se i danni al prodotto sono causati da negligenza o mancata manutenzione da parte del cliente.

3. Per usufruire della garanzia, il cliente è tenuto a contattare il rispettivo venditore del prodotto, se il prodotto non è stato acquistato direttamente da Revitive/Actegy, o a contattare direttamente il rappresentante locale di Revitive/Actegy. I recapiti per contattare i rappresentanti Revitive/Actegy sono riportati sul retro della copertina di questo manuale. Qualora il prodotto Revitive sia difettoso o danneggiato e non sussistano motivi di esclusione della garanzia, il servizio clienti di Revitive/Actegy o il rispettivo venditore provvederà alla restituzione e alla sostituzione gratuita del prodotto Revitive.

4. Il prodotto Revitive deve essere restituito nella sua confezione originale. Se il prodotto Revitive non viene restituito nella sua confezione originale, potrebbero essere applicati costi aggiuntivi. Le periferiche e tutti gli accessori e i manuali del prodotto Revitive devono essere inclusi nella confezione originale, quando il prodotto viene restituito.

5. Questa garanzia del produttore è concessa in aggiunta alla garanzia di tutela del consumatore obbligatoria per legge. I diritti di garanzia obbligatori per legge non sono in alcun modo limitati o altrimenti influenzati dalla garanzia del produttore. Laddove previsto dalla legislazione locale vigente, il cliente può prendere visione delle condizioni della garanzia obbligatoria per legge, collegandosi al sito www.revitive.it/garanzia o richiedendole per posta al rappresentante locale di Revitive/Actegy.

6. La garanzia del fabbricante è regolata dalla legge vigente nel luogo di residenza del cliente. Qualsiasi azione legale o altra azione che derivi da, si riferisca a, o sia in relazione con la produzione o la vendita del prodotto sarà regolata dalla legge del luogo di residenza del cliente, e il foro competente per qualsiasi azione sarà quello del luogo di residenza del cliente.

La garanzia è valida sugli acquisti effettuati in Francia, Belgio, Lussemburgo, Germania, Austria, Paesi Bassi, Italia e Spagna.

Índice

Contenido de la caja	116
Piezas y mandos	117-118
Introducción a Revitive	119-120
Perfil del usuario	119
Indicaciones de uso	119-120
Instrucciones importantes de seguridad	121-124
Personas que NO deben usar Revitive	121
Advertencias y precauciones	122-124
Precauciones de seguridad	124
Reacciones adversas	124
Instrucciones de uso	125-136
Paso 1: Configuración inicial de Revitive	125
Paso 2: Encendido de Revitive	126
Paso 3: Uso de las almohadillas para los pies SoftTouch	127-129
Paso 4: Uso de los electrodos en modo dual	130-134
4.1: Cambio entre los modos EMS y TENS	135
Limpieza y almacenamiento	136
Sustitución de las pilas y de los electrodos	136
Resolución de problemas	137-138
Especificaciones técnicas	139-141
Garantía	142

Per attivare la garanzia gratuita di 2 anni, registrare il dispositivo all'indirizzo: support.revitive.com

Contenido de la caja

Al abrir la caja, compruebe que contenga los siguientes componentes. Si cree que falta alguna pieza, póngase en contacto con nosotros utilizando los números de teléfono indicados en el dorso de este manual.

- 1** Adaptador de corriente
Cable de 180 cm de largo

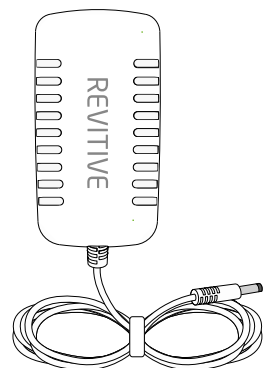

- 2** Revitive Medic Rodilla



- 3** Electrodo pequeños (2044)
Para uso con el programa TENS

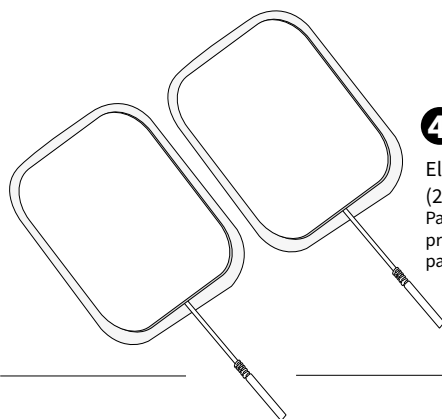
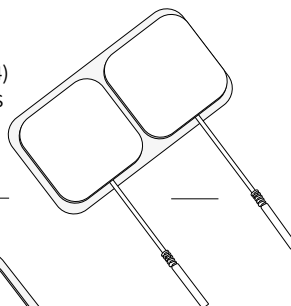

- 4** Electrodo grandes (2939)
Para uso con el programa EMS para rodillas

- 5** Cable de electrodo
Cable de 150 cm de largo

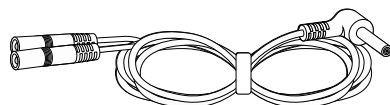

- 6** Mando a distancia

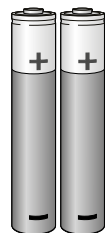
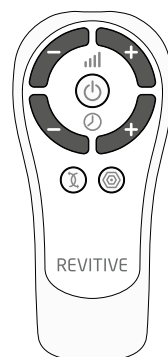

- 7** 2 pilas AAA

Piezas y mandos

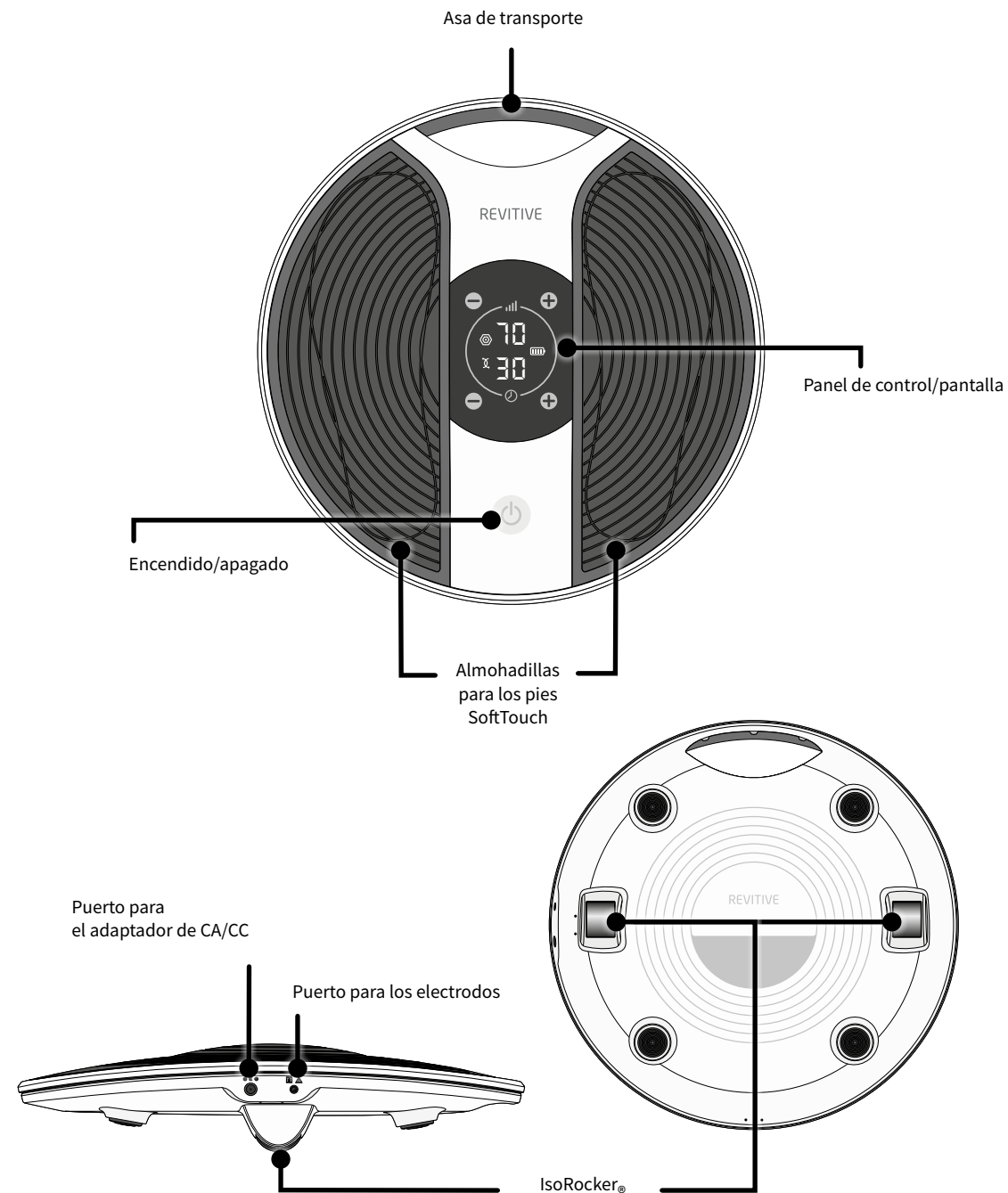

Piezas y mandos

Panel de control

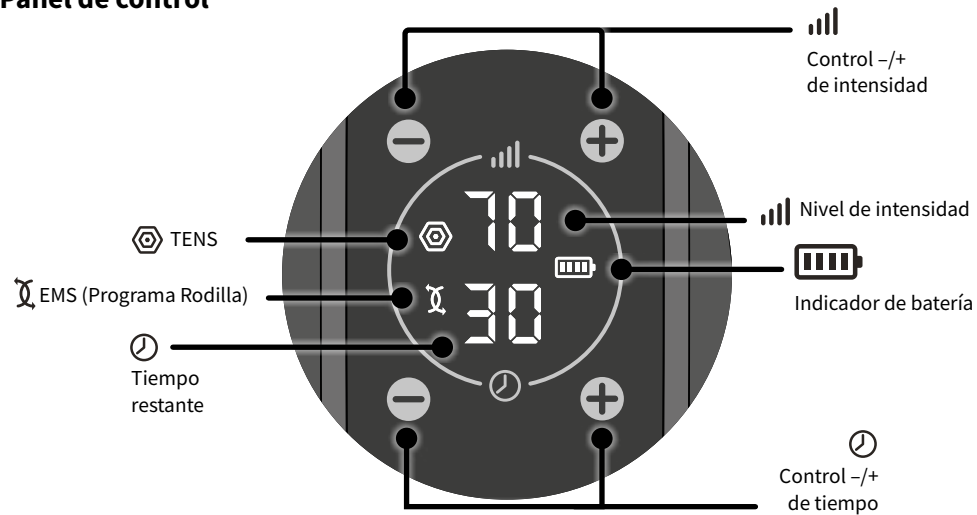

Mando a distancia

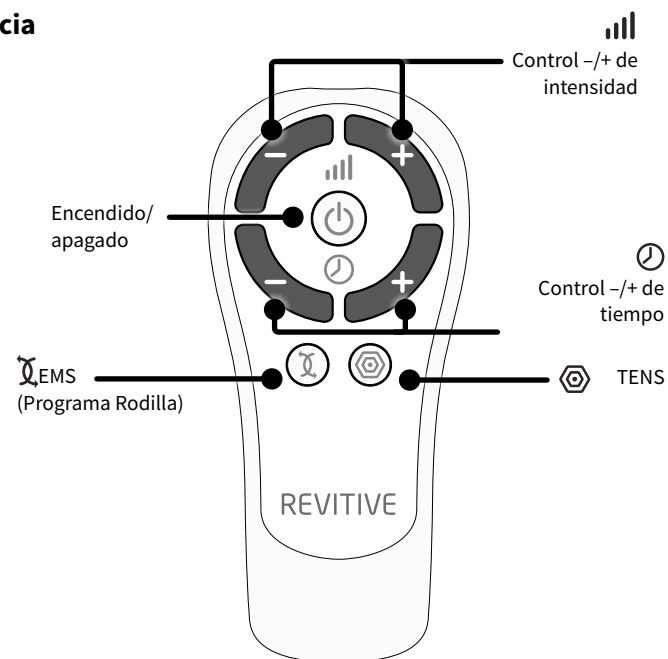

Introducción a Revitive

Perfil del usuario

Este producto está previsto para el uso doméstico por parte de usuarios que puedan padecer inmovilidad, osteoartritis de rodilla, circulación deficiente y problemas relacionados como dolor, rigidez en las piernas e inflamación de las piernas, los tobillos y los pies. También es adecuado para rehabilitación tras una cirugía de rodilla.

Revitive está previsto para el uso por parte del usuario final en un entorno no clínico y sin la supervisión ni la intervención de un profesional sanitario.

El usuario típico puede ser de cualquier edad dentro del rango de la adultez y no se adscribe a ningún grupo demográfico específico en términos de sexo, etnia o formación académica.

Indicaciones de uso de la electroestimulación muscular (EMS)

Al usar los electrodos aplicados en las piernas, Revitive está diseñado para:

- Reducen el dolor y las molestias en las rodillas a causa de la hinchazón (edema) provocada por la osteoartritis de rodilla u operaciones quirúrgicas.
- Reducen la hinchazón de las rodillas a causa de la inmovilidad provocada por la osteoartritis, o en el tobillo, como consecuencia de lesiones graves.
- Aumentan la fuerza muscular, ayudando a recuperar la movilidad de las piernas que han permanecido inmóviles por la osteoartritis de rodilla provocada por una cirugía en las extremidades inferiores o EPOC.
- Mejoran la circulación, reduciendo o previniendo la acumulación de sangre (estasis) provocada por la inmovilidad tras una cirugía de las extremidades inferiores o por diabetes.
- Reducen el dolor y las molestias en piernas/pies/tobillos provocados por la neuropatía periférica diabética.

Las almohadillas para los pies de Revitive están diseñadas para:

- Reducir el dolor y las molestias en piernas, tobillos o pies provocados por la mala circulación (enfermedad arterial periférica).
- Mejorar la mala circulación de las piernas provocada por la enfermedad arterial periférica.
- Mejorar la circulación para reducir o evitar la acumulación de sangre (estasis) provocada por la mala circulación (insuficiencia venosa crónica o varices).
- Aumentar la distancia que se camina antes de que aparezcan los síntomas de claudicación (dolor) provocados por la enfermedad arterial periférica.
- Mejorar los síntomas relacionados con las varices/insuficiencia venosa crónica.
- Ayudan a preservar el buen estado de las venas de las piernas, aumentando la circulación y la cantidad de sangre oxigenada y reduciendo la hinchazón (edema) en las piernas, pies y tobillos.

Si goza de buena salud, pero tiene un estilo de vida sedentario o pasa por largos periodos de inactividad, Revitive puede ayudar a:

- Aliviar el cansancio, el dolor, la pesadez y los calambres de las piernas.
- Reducir la inflamación de los pies y los tobillos.
- Mantener la salud de las venas de las piernas.
- Fortalecer los músculos de las piernas.
- Aumentar la circulación activamente.

Introducción a Revitive

Indicaciones de uso de la estimulación nerviosa eléctrica transcutánea (TENS)

Al usar los electrodos, Revitive está diseñado para proporcionar:

- Alivio del dolor asociado a la artritis.
- Alivio y tratamiento del dolor crónico asociado a dolor musculoesquelético, la osteoartritis y la fibromialgia.
- Alivio del dolor postoperatorio y postraumático.
- Alivio temporal del dolor de origen reumático o neuropático.

Las indicaciones de uso anteriormente citadas están certificadas conforme a la Directiva 93/42/CEE sobre productos sanitarios.

Para obtener más información visite www.revitive.es

Instrucciones importantes de seguridad

**Lea todas las instrucciones antes de utilizar el aparato.
Guarde estas instrucciones.
Algunas personas no deben utilizar Revitive.**



No utilice el aparato si (contraindicaciones):

- Tiene implantado un dispositivo electrónico, como un marcapasos o un desfibrilador cardioversor implantable automático (DCIA)
- Está embarazada
- Está recibiendo tratamiento para una trombosis venosa profunda (TVP) o tiene síntomas de esta afección

Los períodos prolongados de inactividad pueden exponerle a un mayor riesgo de desarrollar una trombosis venosa profunda (TVP). La TVP es la formación de un coágulo de sangre que normalmente se produce en una vena profunda de la pierna. Si se desprende parte del trombo, puede provocar complicaciones que podrían poner en peligro la vida, como una embolia pulmonar.

Si no realiza actividad desde hace mucho tiempo y sospecha que puede sufrir una TVP, consulte a su médico de inmediato. **Para evitar que se desprenda el coágulo, no utilice Revitive.**

Algunos casos de TVP pueden ser asintomáticos. Sin embargo, es importante conocer los síntomas, algunos de los cuales son:

- Dolor, inflamación y molestia en una de las piernas (normalmente la pantorrilla)
- Dolor agudo en el área afectada
- Sensación de calor en la piel en la zona del coágulo
- Enrojecimiento de la piel, sobre todo en la parte posterior de la pierna, por debajo de la rodilla

Si experimenta alguno de los síntomas descritos anteriormente, consulte a su médico lo antes posible.

Instrucciones importantes de seguridad



Advertencias

Consulte a su médico antes de usar este producto si:

- Está recibiendo tratamiento médico
- Tiene antecedentes de problemas cardiacos
- Ha recibido tratamiento médico o físico para el dolor
- Tiene sospecha o diagnóstico de cardiopatía
- Tiene sospecha o diagnóstico de epilepsia
- No tiene claro si el producto es apto para usted
- No tiene clara la causa de sus síntomas

Si lleva un implante metálico:

- Si lleva un implante metálico, es posible que sienta dolor o molestias cerca del implante al aplicar estimulación eléctrica. Si esto ocurre, deje de utilizar el producto y consulte a su médico
- Puede que la estimulación eléctrica se sienta con más intensidad en zonas cercanas al implante metálico. Puede seguir usando el producto siempre que no sienta dolor. Es posible que deba ajustar la intensidad a un nivel que le resulte cómodo

Al usar las almohadillas para los pies o los electrodos pequeños/grandes:

- **No** utilice los electrodos en la cabeza, la cara, el cuello o el pecho
- La aplicación de los electrodos cerca del tórax (pecho) podría aumentar el riesgo de fibrilación cardiaca
- Aplicar solo en zonas con la piel intacta/sin lesiones
- No aplique las almohadillas para los pies ni los electrodos directamente en estas zonas ni al lado de ellas:
 - En cortes o lesiones de la piel, heridas abiertas o sarpullidos, en zonas enrojecidas, infectadas o inflamadas o en erupciones cutáneas (como flebitis, tromboflebitis, varices, celulitis). Verifique la planta de los pies y los dedos de los pies antes de usar el producto
 - Sobre tumores malignos ni cerca de ellos
 - Sobre áreas tratadas con radioterapia (en los últimos seis meses)
 - Sobre tumores malignos ni cerca de ellos
 - Sobre los muslos en posiciones enfrentadas. Consulte los diagramas de colocación de los electrodos en este manual del usuario para obtener información al respecto
- Al usar TENS, **no** los aplique en zonas de la piel con poca sensibilidad
- Los electrodos son para una sola persona. **No** comparta los electrodos con otras personas
- **No** use los electrodos después de la fecha de caducidad
- Existe la posibilidad de que se produzcan irritación o quemaduras bajo los electrodos o hipersensibilidad debido a la estimulación eléctrica
- Asegúrese de que cualquier crema hidratante a base de agua se aplica de manera uniforme y se absorbe completamente en la piel antes de aplicar la estimulación. Existe la posibilidad de que una aplicación desigual aumente el riesgo de irritación o quemadura de la piel al utilizar la estimulación eléctrica
- Los síntomas pueden empeorar durante la fase inicial de tratamiento, antes de mejorar. Esto puede ocurrir si el cuerpo no se ha adaptado del todo a una mayor actividad muscular y circulación sanguínea. Si esto ocurre, reduzca la intensidad y la duración del tratamiento, lo cual hará que disminuyan los síntomas iniciales. Si los síntomas persisten, consulte a su médico



Advertencias

Cuándo no usar Revitive:

- No use el producto:
 - En presencia de equipos electrónicos de monitorización
 - Junto con dispositivos electrónicos de soporte vital
 - Mientras se baña o ducha
 - Mientras duerme
 - Si lleva una ortesis o escayola, consulte antes a su médico
- Debería evitarse utilizar este equipo junto a otros, o apilado con otros, ya que podría provocar un funcionamiento incorrecto. En caso de usarse de esta manera, debe observarse tanto este equipo como el resto para verificar que estén funcionando con normalidad

Otras advertencias:

- El uso de accesorios y cables que no sean los especificados o suministrados por el fabricante de este equipo podría provocar una mayor cantidad de emisiones electromagnéticas o la reducción de su inmunidad electromagnética y, en consecuencia, el funcionamiento incorrecto del equipo
- Los equipos de comunicación por radiofrecuencia (incluidos periféricos como cables de antenas y antenas externas) no deben emplearse a menos de 30 cm de cualquier parte del sistema Revitive, incluidos los cables especificados por el fabricante



Precauciones

Al usar las almohadillas para los pies o los electrodos pequeños/grandes:

- Tenga cuidado al aplicar estimulación en zonas de la piel que no tengan la sensibilidad normal. Podría irritar la piel debido a la incapacidad de sentir la estimulación hasta que la intensidad sea demasiado alta. Utilice una intensidad baja para que los músculos se contraigan levemente, y/o úsela durante menos tiempo para evitar la sobreestimulación. Compruebe si presenta signos de irritación cutánea (enrojecimiento), moratones o dolor. En caso de duda, consulte a su médico.
- Este producto no está previsto para su uso por parte de personas con capacidades físicas, sensoriales o mentales reducidas, a menos que las supervise alguien responsable de su seguridad

Al usar EMS:

- Tenga cuidado al aplicar estimulación:
 - Sobre el abdomen durante la menstruación
 - Después de intervenciones quirúrgicas recientes (en los 6 últimos meses), ya que la estimulación podría alterar el proceso de curación
 - Si es probable que sangren los tejidos corporales debido a una lesión, como un desgarro muscular. Se recomienda no estimular la zona inmediata en las 12 horas posteriores a sufrir la lesión. Utilice una intensidad baja y/o durante menos tiempo para evitar la sobreestimulación
 - Después de un periodo largo de inactividad o inmovilidad, utilice una intensidad baja y durante menos tiempo para evitar la sobreestimulación o la fatiga muscular

Al usar TENS:

- Es posible que Revitive reduzca la sensación de dolor que, normalmente, sería indicativo de un problema subyacente
- Si el dolor no mejora, sino que empeora o continúa durante más de 5 días, deje de usar el producto y consulte a su médico
- La TENS no es eficaz para tratar el origen o la causa del dolor

Instrucciones importantes de seguridad



Precauciones

Precauciones adicionales:

- Se desconocen los efectos a largo plazo de la estimulación eléctrica
- Es posible que la estimulación eléctrica no funcione con todos los usuarios, consulte a su médico



Precauciones de seguridad

- No se ponga de pie encima de la máquina. Utilícela estando sentado/a
- No coloque Revitive de forma que sea difícil de desconectar o apagar
- Utilice el producto solamente para su finalidad prevista
- No exponga el producto a un calor extremo
- No vierta líquido sobre el producto ni sus accesorios
- No sobrecargue la toma eléctrica
- Mantenga el producto fuera del alcance de los niños
- Mantenga los cables fuera del alcance de los niños para evitar el riesgo de estrangulamiento
- Las almohadillas para los pies de Revitive pueden ser utilizadas por varias personas. Asegúrese de limpiar el producto después de cada uso
- Durante el uso, no toque las almohadillas para los pies con las manos hasta que se haya activado la función de pausa o se haya apagado el producto
- Utilice Revitive solo con los accesorios suministrados por el fabricante o adquiridos a este
- Compruebe los electrodos y los cables periódicamente para ver si están dañados
- No abra ni repare Revitive por su cuenta. De lo contrario, la garantía quedará anulada y podría causar daños graves
- En el caso improbable de que Revitive no funcione bien, desconéctelo de la toma de corriente y póngase en contacto con el representante autorizado más cercano
- Se ha notificado que algunos mandos a distancia (p. ej., de televisión, etc.) pueden cambiar los ajustes de Revitive si se utilizan durante el tratamiento. Si esto ocurre, vuelva a ajustar los valores de tiempo o intensidad en Revitive al nivel que desee mediante el mando a distancia de Revitive o mediante el panel de control del producto
- Revitive ha superado las pruebas obligatorias de interferencias electromagnéticas (IEM); pero aun así podría verse afectado por emisiones excesivas y/o interferir con equipos más sensibles
- Si el producto ha estado expuesto a temperaturas frías o calientes fuera del rango de funcionamiento especificado de 10-40 °C, deje que vuelva a la temperatura de funcionamiento recomendada para garantizar el rendimiento continuado del producto



Reacciones adversas

- Si experimenta reacciones adversas, deje de usar Revitive y consulte a su médico de inmediato

Instrucciones de uso

Paso 1: Configuración inicial de Revitive

- a** Saque todas las piezas de la caja:
- Adaptador de CA/CC
 - Producto Revitive Medic Rodilla
 - Mando a distancia
 - 2 pilas AAA
 - Electrodo pequeñas para utilizar con el programa TENS
 - Electrodo grandes para utilizar con el programa EMS para rodillas
 - Cable de electrodo

Véase «Contenido de la caja» en la página 116 para saber cuál es cada pieza.

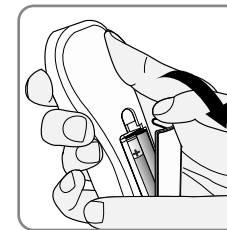

- b** Busque el mando a distancia e inserte las pilas.

Antes de usar Revitive por primera vez, lea el apartado «Avisos importantes» en las páginas 121-124. En caso de duda, consulte a su médico antes de usar el producto.

Instrucciones de uso

Paso 2: Encendido de Revitive

Revitive funciona tanto con la batería interna recargable como conectándolo a una toma de corriente.

Opción con conexión a la corriente

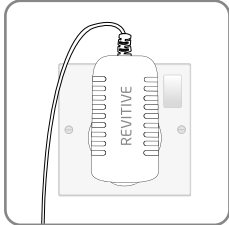

- a** Busque el adaptador de CA/CC.
- b** Enchufe el extremo pequeño del cable en el conector para el adaptador, situado en el lateral del producto.

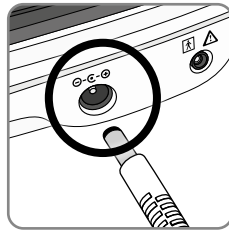

- c** Conecte el adaptador de corriente a la toma de corriente más cercana. Esto también hará que se empiece a cargar la batería recargable (integrada).

Una vez que haya conectado Revitive a la toma de corriente, siga el «Paso 3: Uso de las almohadillas para los pies SoftTouch» o el «Paso 4: Uso de los electrodos en modo dual» para seguir configurando Revitive.

Opción de batería

- a** Siga los pasos **a-c** indicados en la opción con conexión a la corriente. Esto hará que se empiece a cargar la batería recargable (integrada).

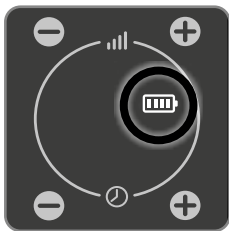

- b** Cuando Revitive esté apagado, pero cargándose, el icono indicador de batería estará en constante movimiento durante la carga. Cuando la batería esté completamente cargada, dejará de moverse.

El indicador de batería de Revitive indica el nivel de carga de la batería.



- c** Una vez que esté completamente cargada, el indicador de batería llena permanecerá iluminado hasta que el adaptador de corriente se desconecte del producto o de la toma de corriente.

La batería tarda unas 3 horas en cargarse por completo.

Una carga completa sirve para unas 3,5 horas de uso (lo que equivale a una sesión de 30 minutos al día durante una semana).

Cuando el producto esté funcionando con la batería, un indicador mostrará el nivel de batería restante.

Si, al apagar el producto, el indicador del nivel de batería parpadea durante 10 segundos, quiere decir que hay que recargar la batería.

Tenga en cuenta que puede usar el producto mientras se carga, pero no aparecerá el indicador de la batería.

Paso 3: Uso de las almohadillas para los pies SoftTouch

Las almohadillas para los pies SoftTouch efectúan el tratamiento del programa Medic en los pies y las piernas, con formas de onda clínicamente probadas y patentadas. Puede usar los electrodos corporales para aplicarse EMS (Programa Rodilla) o TENS, vea las páginas 130-135 para saber más.

Para obtener los mejores resultados:

- Utilice las **almohadillas para los pies Revitive entre 30 y 60 minutos** los 7 días de la semana. Si tiene varices, utilice las almohadillas para los pies Revitive durante 60 minutos cada día.
- Es importante que utilice Revitive a una intensidad lo suficientemente alta como para provocar una contracción muscular fuerte pero que no sea incómoda. La mayoría de las personas logran una contracción muscular fuerte con un **nivel de intensidad superior a 40** (rango de intensidad: 1-99).
- Si le han diagnosticado una enfermedad crónica como hipertensión, colesterol alto, diabetes, osteoartritis, insuficiencia venosa crónica (IVC), enfermedad arterial periférica (EAP) o EPOC, el producto puede tardar **hasta 8 semanas** en reducir los síntomas de estas enfermedades crónicas.

No utilice Revitive con estimulación EMS durante más de 6 sesiones de 30 minutos (o un tiempo equivalente) al día.

- a** Es importante que esté bien hidratado. Le recomendamos que aplique una crema hidratante en las plantas de los pies para ayudar a hidratar la piel y mejorar la aplicación de la estimulación eléctrica.

Utilice una crema hidratante a base de agua, como la crema Revitive para pies y piernas.

Observación: Si los pies están muy secos, eso hace que Revitive se pause automáticamente y la estimulación no será posible hasta que la planta de los pies esté hidratada. En este caso, será necesario aplicar crema hidratante.

También le recomendamos que beba un vaso de agua antes de usar Revitive.

- b** Siéntese en una posición cómoda. Para obtener los mejores resultados, siéntese con las rodillas a un ángulo de 90 grados (ángulo recto).

- c** Coloque Revitive delante de usted en el suelo.

Revitive está diseñado para usarse estando sentado/a.

Nunca se ponga de pie sobre Revitive.

- d** Coloque **ambos pies descalzos** sobre las almohadillas para los pies. Qútese el calzado, así como calcetines, medias, etc.

- e** Pulse el botón de encendido/apagado del producto o del mando a distancia para encender Revitive.

Oirá un pitido y la pantalla se iluminará.

El tiempo indicará 30 minutos y la intensidad indicará 00.

Para apagar Revitive durante el funcionamiento, pulse el botón de encendido/apagado del producto o del mando a distancia.

Siéntese con los pies descalzos sobre las almohadillas para los pies

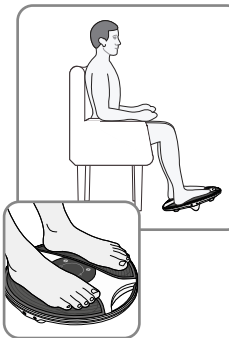

Instrucciones de uso

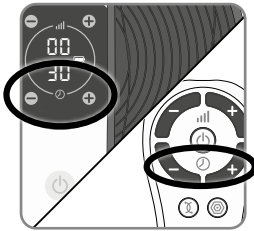

- f** Ajuste el tiempo en Revitive. El tiempo predeterminado son 30 minutos. Puede ajustar el tiempo hasta 60 minutos.

Si no quiere utilizar el tiempo predeterminado de 30 minutos, ajuste el tiempo según el número de minutos que desee. Puede utilizar los botones del panel de control o del mando a distancia.

Pulse el botón de control del tiempo ⌚(+) para aumentar el tiempo.
Pulse el botón de control del tiempo ⌚(-) para reducir el tiempo.

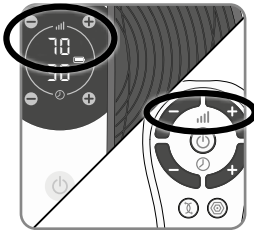

- g** Pulse el botón de control de intensidad 📶(+) una vez para iniciar la estimulación.

Puede usar los botones del panel de control o del mando a distancia. Ambos pies deben estar sobre las almohadillas para los pies al aumentar la intensidad.

Pulse el botón (+) para aumentar el nivel.
Pulse el botón (-) para reducir el nivel.

- h** Familiarícese con la sensación del programa Medic. Utilice el producto a intensidad baja durante 30-60 minutos una vez al día durante algunos días.

Ajuste la intensidad a un nivel en el que sienta una estimulación en los pies que haga que se contraigan los gemelos

Es normal sentir hormigueo o distintas sensaciones en los músculos de los pies y los gemelos.

Revitive **no** vibra.

- i** Después de familiarizarse con el producto durante unos días, utilice una intensidad más alta que provoque **contracciones fuertes, pero no incómodas, en los gemelos.**

La mayoría de las personas experimenta una contracción fuerte a partir del nivel 40 de intensidad.

El IsoRocker® hace que Revitive se balancee cuando las contracciones musculares se acercan al nivel deseado. El balanceo lo causan las contracciones musculares de las piernas, y el consiguiente movimiento de tobillo gracias al IsoRocker es un buen indicador de que el nivel de intensidad es suficiente para el tratamiento. El aumento de intensidad por encima de este nivel intensifica el tratamiento, pero no debe llegar a un punto incómodo.

La intensidad puede ajustarse entre 1 y 99.

Tenga en cuenta que, según el día, puede necesitar una intensidad diferente.

Si siente dolor o molestias:

- Retire uno o ambos pies de las almohadillas para los pies para detener la estimulación
- Reduzca la intensidad de las almohadillas para los pies con el botón de control de intensidad 📶(-) del panel de control o del mando a distancia antes de volver a colocar los pies sobre Revitive.

- j** Si retira uno o ambos pies de las almohadillas para los pies, Revitive pausa la estimulación durante un periodo de hasta 10 minutos. La pantalla parpadeará y oirá un pitido. El temporizador se detendrá hasta que se reanude la sesión. No toque las almohadillas para los pies con las manos ni coja el producto hasta que se haya activado la pausa.

Mientras Revitive está en pausa, el nivel de intensidad se puede reducir pulsando el botón 📶(+) de la función de control de intensidad.

Mientras Revitive está en pausa, el nivel de intensidad se puede reducir pulsando el botón 📶(-) de la función de control de intensidad.

La intensidad no se puede aumentar mientras Revitive está en pausa.

Después de 10 minutos en pausa, Revitive se apagará.

- k** El indicador de tiempo ⌚ mostrará la cuenta atrás en minutos mientras transcurre el programa de Revitive.

- l** Cuando se acabe la sesión, el indicador de tiempo ⌚ pasará a 00 y oirá tres pitidos.



- m** Revitive se apaga automáticamente.

Instrucciones de uso

Paso 4: Uso de los electrodos en modo dual



Los electrodos son para una sola persona. **No** los comparta con otras personas.

El tratamiento del dolor en todo el cuerpo se lleva a cabo utilizando los electrodos, seleccionando entre dos terapias de eficacia demostrada: EMS  (Programa Rodilla) y TENS .

1. Modo EMS (Programa Rodilla)

Utilice los electrodos grandes en el modo EMS  para aplicar el exclusivo Programa Rodilla con el fin de fortalecer los músculos en la parte delantera del muslo (cuádriceps).

Fortalecer los cuádriceps podría ayudar a sostener y estabilizar la rodilla, reducir la sobrecarga y aliviar el dolor.

Utilice las electrodos grandes en el muslo de la pierna afectada (rodilla) una vez al día durante **20 minutos, 5 días a la semana** a una intensidad que provoque **contracciones fuertes, pero no incómodas**.

No utilice Revitive durante más de 6 sesiones de 30 minutos (o un tiempo equivalente) al día. Si lo hace, podría causarle fatiga muscular.

2. Modo TENS

Utilice los electrodos pequeños de Revitive en el modo TENS  para aliviar el dolor artrítico en la articulación de la rodilla. Utilícelo en sesiones de 20-30 minutos cuando lo necesite.

Utilícelo a una intensidad que provoque una **sensación de hormigueo intensa, pero no incómoda**, sin causarle dolor.

Los electrodos no se pueden utilizar al mismo tiempo que las almohadillas para los pies. Al utilizar los electrodos se desactivan automáticamente las almohadillas para los pies.

NO utilice los electrodos en la cabeza, la cara, el cuello o el pecho.



- Limpie y seque la zona donde vaya a colocar los electrodos (en la página siguiente puede consultar las instrucciones de colocación).
- Revitive debe estar apagado. Si el panel de control sigue encendido, pulse el botón de encendido/apagado y apague Revitive.

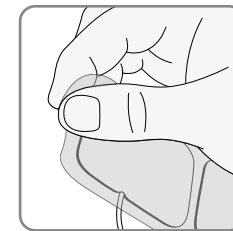
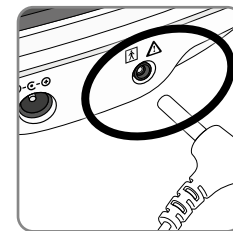
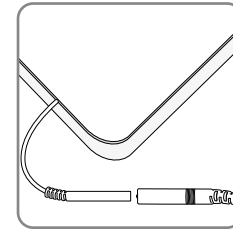

- Conecte el extremo de los electrodos con el cable de los electrodos.

Presione los conectores hasta que no queden huecos. Si deja algún hueco, podría causar molestias.

- Enchufe el otro extremo del cable de los electrodos en la abertura situada en el lateral de Revitive.

- Retire la lámina de plástico de los electrodos despegándola con cuidado. Vuelva a adherir la lámina de plástico a los electrodos después de usarlos.

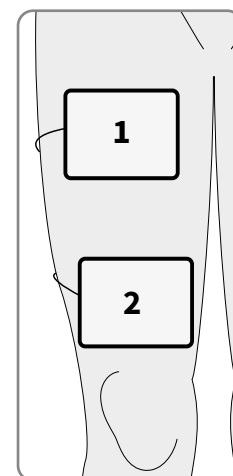

Colocación de los electrodos grandes para los muslos a fin de fortalecer los músculos Programa Rodilla - Modo EMS



- Coloque un Utilice los electrodo grande en presionándolo suavemente contra el muslo (1), unos centímetros alejado de la entrepierna, con el lado adherente pegado a la piel.

Coloque el segundo los electrodo grande en presionándolo suavemente contra el muslo (2), unos centímetros separado de la rótula, con el lado adherente pegado a la piel.

No es necesario que los electrodos estén exactamente alineados. Tienen que estar en una posición que le resulte cómoda y que le permite ver cómo se contraen y relajan los músculos.

El modo EMS  (Programa Rodilla) solo debe utilizarse con los electrodos grandes. Los electrodos pequeños no son eficaces en el modo EMS .

Instrucciones de uso

Colocación de los electrodos pequeños para aliviar el dolor - Modo TENS

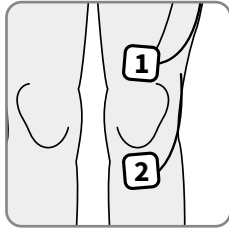

g Coloque un electrodo pequeña presionándolo suavemente por encima de la rodilla (1) y otro por debajo de la rodilla (2), con el lado adherente pegado a la piel.



Para la colocación, determine entre qué puntos está contenida el área donde más se concentra el dolor. No coloque los electrodos directamente en la articulación de la rodilla.

Los electrodos de Revitive están diseñados para usarse estando sentado/a.

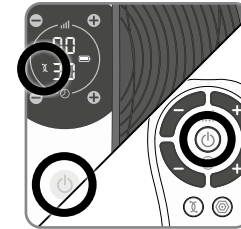
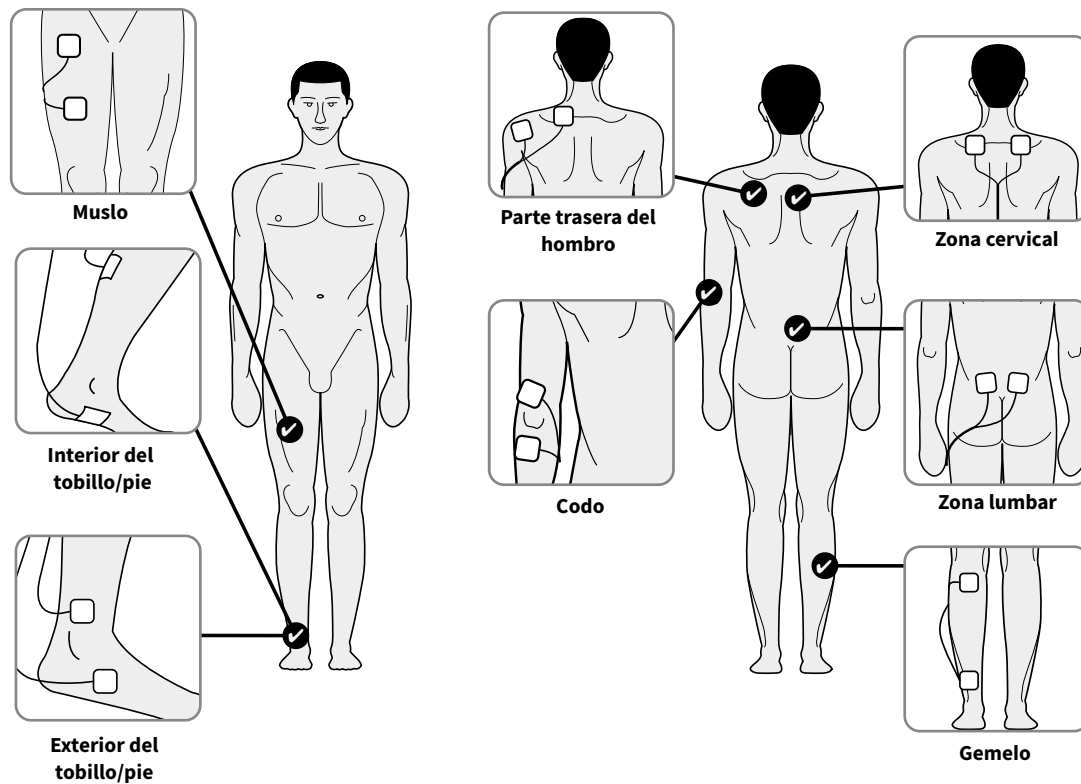
Los electrodos pequeños también se pueden utilizar para tratar otras zonas del cuerpo. Seleccione el área donde desea aplicar estimulación eléctrica y coloque los electrodos corporales en ambos lados de la zona que le causa dolor. A continuación se muestra dónde se recomienda colocar los electrodos pequeños:



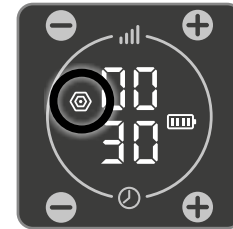

h Pulse el botón de encendido/apagado del producto o del mando a distancia para encender Revitive.

Oirá un pitido y las luces de la pantalla se iluminarán. El tiempo  indicará 20 minutos, la intensidad  indicará 00 y el símbolo de EMS  aparecerá en la pantalla.



Los electrodos de Revitive comenzarán la estimulación automáticamente en el modo EMS .

Si desea utilizar los electrodos pequeños de Revitive en el modo TENS , pulse el botón TENS del mando a distancia.

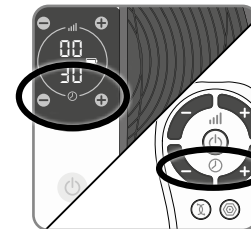

Verá que aparece el símbolo de TENS  en la pantalla.

Vaya a la página 25 para ver más instrucciones sobre cómo cambiar entre los modos EMS y TENS.



i Ajuste el tiempo según el número de minutos que desee utilizar Revitive. El tiempo predeterminado para el programa EMS Rodilla utilizando los de electrodos grandes es de 20 minutos y de 30 minutos para el programa TENS utilizando los electrodos pequeñas.

Puede usar los botones del producto o del mando a distancia.

Pulse el botón de control del tiempo  (+) para aumentar el tiempo. Pulse el botón de control del tiempo  (-) para reducir el tiempo.

Ajuste del nivel de intensidad en el modo EMS : al inicio del Programa Rodilla, se realizarán 30 segundos de estimulación para ayudarle a ajustar el nivel de intensidad adecuado. A esto le sigue un periodo de descanso de 30 segundos, en el que no sentirá estimulación.

Durante el resto de la sesión de tratamiento, sentirá 10 segundos de estimulación seguidos de un periodo de descanso de 20 segundos, lo cual se repetirá hasta el final de la sesión.

El icono de EMS  parpadeará durante el periodo de descanso, no es posible ajustar la intensidad en esos momentos.

Puede ajustar la intensidad cuando sienta la estimulación en el muslo y el icono de EMS  no parpadee.

Instrucciones de uso

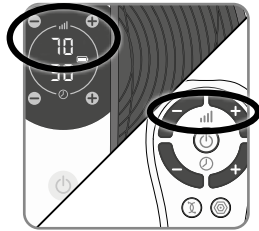

j Pulse el botón de control de intensidad una vez para iniciar la estimulación.

Vaya aumentando la intensidad hasta que sienta la estimulación. La intensidad puede ajustarse entre 1 y 99.

Puede usar los botones del producto o del mando a distancia. Pulse el botón (+) para aumentar el nivel. Pulse el botón (-) para reducir el nivel.

Es normal sentir hormigueo o distintas sensaciones en los músculos que está tratando.

Tenga en cuenta que, según el día, puede necesitar una intensidad diferente.

Si siente dolor o molestias:

- Reduzca la intensidad de los electrodos con el botón de control de intensidad del producto o del mando a distancia.
- También puede interrumpir el tratamiento antes de que acabe la sesión predeterminada para evitar irritar la piel o provocar fatiga muscular. Para ello, pulse el botón de encendido/apagado del producto o del mando a distancia.

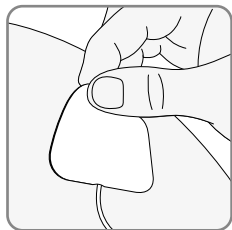

k El indicador de tiempo mostrará la cuenta atrás en minutos mientras transcurre el programa de Revitive.

Cuando se acabe la sesión, oirá tres pitidos y el producto se apagará automáticamente.

l Compruebe que el producto esté apagado y, a continuación, retire los electrodos de la piel con cuidado.

No tire de los cables de los electrodos para retirarlos de la piel, ya que puede dañar los cables.

m Vuelva a adherir la lámina de plástico a los electrodos después de usarlos.

n Desconecte el cable de los electrodos del conector de Revitive.

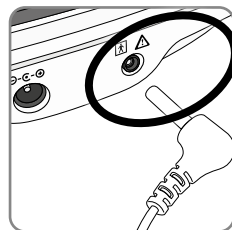

o La estimulación se puede pausar en caso necesario desconectando el cable de los electrodos de Revitive o de los propios electrodos. Revitive se pausará durante un periodo de hasta 10 minutos, en el cual puede reconectar el cable y pulsar para reanudar la estimulación.

Después de 10 minutos en pausa, Revitive se apagará.

Paso 4.1: Cambio entre los modos EMS y TENS

Para cambiar entre los modos EMS y TENS , pulse el botón del modo de estimulación que desee en el mando a distancia.

Verá que el modo seleccionado aparece resaltado en azul en la pantalla.

Durante el uso, si cambia del modo EMS al modo TENS (o viceversa), el temporizador se restablecerá al tiempo predeterminado. La intensidad también se restablecerá a cero.



Instrucciones de uso

Limpieza y almacenamiento de Revitive

- a** Revitive debe estar apagado.
- b** Limpie las almohadillas para los pies con un trapo suave y húmedo.
No utilice productos químicos.
No sumerja Revitive en agua.
- c** Guarde Revitive en un lugar fresco, seco y sin polvo. Manténgalo alejado de la luz solar directa.
- d** Vuelva a adherir la lámina de plástico a los electrodos.
- e** Guarde ambos electrodos en un lugar seco y ventilado. Manténgalos alejados de la luz solar directa.
No es necesario desconectar los electrodos del cable para guardarlos.

Sustitución de las pilas

El mando requiere dos pilas AAA de 1,5 V para funcionar.

Sustitución de los electrodos pequeño (2044) y grande (2939)

Los electrodos se pueden reutilizar hasta 20-30 veces. Si los electrodos empiezan a perder su capacidad adherente, frote la superficie con unas gotas de agua. Puede adquirir más electrodos en www.revitive.es



Eliminación del dispositivo

La Directiva 2012/19/UE del Consejo sobre residuos de aparatos eléctricos y electrónicos (RAEE) exige que este aparato no se elimine junto con otros residuos domésticos al final de su ciclo de vida. Con el fin de evitar cualquier riesgo para el medio ambiente o la salud humana derivado de una eliminación incontrolada de residuos, separe este producto de otros tipos de residuos y recíclolo de forma responsable para favorecer la reutilización sostenible de los recursos materiales.

Póngase en contacto con el distribuidor donde adquirió este producto o con las autoridades locales para saber dónde y cómo devolver este artículo para que sea reciclado de forma respetuosa con el medio ambiente.

Resolución de problemas

Problema	Posible causa	Solución
Revitive está encendido (luces iluminadas en la pantalla LED), pero no siento la estimulación eléctrica a través de las almohadillas para los pies.	No colocar ambos pies descalzos al mismo tiempo sobre las almohadillas para los pies.	Los pies deben estar descalzos y debe colocar un pie en cada reposapiés al mismo tiempo. Siga aumentando la intensidad hasta un máximo de 99 hasta que sienta la estimulación.
	Puede que tenga los pies secos.	Hidrate la planta de los pies para mejorar la conductividad y la estimulación y repita el procedimiento. Puede que también deba aumentar el nivel de intensidad.
	Puede que su cuerpo esté deshidratado.	Beba mucha agua antes y después de usar el producto. El producto utiliza el cuerpo para crear el circuito eléctrico. El agua es un excelente conductor eléctrico y, si el cuerpo está poco hidratado (por debajo del 60 %), la estimulación puede ser más baja, por lo que es importante hidratarse bien.
	Puede que haya ajustado un nivel de intensidad demasiado bajo.	Este producto es muy seguro. Siga aumentando el nivel de intensidad hasta un máximo de 99 hasta que sienta la estimulación. Puede que note que debe aumentar el nivel de intensidad a medida que se va acostumbrando al tratamiento. El objetivo no es llegar a 99, sino a un nivel que provoque contracciones musculares fuertes en los gemelos sin que sean incómodas.
	El cable de los electrodos está conectado al producto.	Desconecte el cable de los electrodos. Las almohadillas para los pies no funcionan si está conectado el cable de los electrodos.
	Es posible que Revitive se haya puesto en pausa automáticamente	Debe haber bebido mucha agua y tener los pies bien hidratados. Coloque los dos pies en las almohadillas para los pies y pulse el botón de intensidad (+) para reanudar la estimulación.
Revitive no recibe corriente o las luces no se iluminan al encenderlo.	Si, tras probar las soluciones anteriores, sigue sin sentir la estimulación:	Pruebe el producto poniendo una mano sobre ambos reposapiés al mismo tiempo (es más fácil por la zona del talón de las almohadillas para los pies). Con la otra mano, y empezando de cero, vaya aumentando el nivel de intensidad hasta que sienta la estimulación. Si siente la estimulación en la mano, es que el producto funciona. Si en el nivel 99 sigue sin sentir la estimulación, póngase en contacto con el distribuidor autorizado.
	Batería agotada	Conecte el producto a una toma de corriente para cargar la batería o utilícelo conectado a la corriente.
Revitive no vibra.	REVITIVE NO ESTÁ DISEÑADO PARA VIBRAR.	
El IsoRocker® no se balancea.	Son los músculos de las piernas los que provocan el balanceo, el IsoRocker® solo pivota.	El IsoRocker® solo se balancea cuando la intensidad está a un nivel que causa una contracción suficiente de los gemelos. Es posible que no le resulte cómodo aumentar la intensidad a un nivel suficiente hasta que se acostumbre a la sensación. Es importante que ajuste la intensidad a un nivel que le resulte cómodo.
	El producto está demasiado lejos de usted.	Siéntese con las rodillas a un ángulo de 90 grados.

Resolución de problemas

Problema	Posible causa	Solución
Al usar el IsoRocker® en suelos duros, hace un ruido de golpeteo.	Colocación incorrecta del producto o intensidad demasiado alta.	Recoloque el producto o baje el nivel de intensidad para reducir el golpeteo. Como alternativa, puede utilizar una alfombrilla bajo el producto para amortiguar el sonido.
Me duelen las piernas después del tratamiento.	Puede que haya ajustado la intensidad a un nivel demasiado alto y que haya sobrecargado los músculos.	Deje suficiente tiempo después de cada tratamiento para que se recuperen los músculos (igual que si hubiese hecho ejercicio intenso). En la siguiente sesión, empiece por un nivel más bajo (en el que sienta una estimulación eléctrica leve y cómoda) y reduzca la duración hasta que los músculos se hayan acostumbrado a la estimulación.
He apoyado los pies en el producto, pero no veo el símbolo de TENS en el panel de control.	La TENS solo está disponible con los electrodos.	
Al usar los electrodos, la estimulación es incómoda.	Puede que el nivel de estimulación que está utilizando sea demasiado alto o que tenga la piel lesionada.	Reduzca el nivel de estimulación con el botón de control de intensidad (-) del producto o del mando a distancia. Es posible que tenga que suspender el uso del producto hasta que la piel se cure.
No tengo claro qué modo de tratamiento estoy utilizando al usar los electrodos.		Mire la pantalla del producto. Si los electrodos corporales están en el modo EMS, verá el símbolo de EMS. Si los electrodos corporales están en el modo TENS verá el símbolo de TENS.
De repente dejo de sentir la estimulación al usar los electrodos.	Puede que haya pulsado sin querer el botón del otro modo de estimulación.	Si pulsa el botón del otro modo de estimulación (es decir, si pulsa el botón de TENS cuando está en el modo EMS y viceversa), el temporizador se restablecerá a 30 minutos. La intensidad también se restablecerá a cero. Tendrá que volver a ajustar el modo, la intensidad y el tiempo.
	Es posible que haya pausado la sesión de estimulación desconectando un electrodo por error.	Recoloque los electrodos en su cuerpo o reconecte el cable y pulse (+) para reanudar la sesión.
Cuando utilizo el programa EMS de rodilla los electrodos grandes, me duelen los músculos de los muslos antes de terminar el tratamiento.	Es posible que los músculos aún no sean lo bastante fuertes como para soportar una sesión completa de 20 minutos.	Termine la sesión antes de los 20 minutos apagando el producto. En la siguiente sesión, empiece por un nivel más bajo (en el que sienta una estimulación eléctrica leve y cómoda) y reduzca la duración hasta que los músculos se hayan acostumbrado a la estimulación.
Cuando utilizo el programa de rodilla EMS con los electrodos grandes, no siento la estimulación en el muslo.	El tratamiento ha empezado y ha llegado al periodo de descanso.	Tendrá que esperar hasta 20 segundos para que vuelva a empezar la estimulación.

Para obtener más información o ver las preguntas frecuentes, visite www.revitive.it

Especificaciones técnicas

Nombre del producto	Revitive Medic Rodilla
Modelo	5574AQ
Frecuencia (+/- 10 %)	EMS: 20 Hz - 53 Hz TENS: 80 Hz - 130 Hz
Corriente de salida	EMS: Máx. 15 mA TENS: Máx. 19 mA
Peso (+/- 0,5 kg)	1,4 kg
Dimensiones	360 mm (Ø) x 76,5 mm (altura)
Consumo eléctrico	5 W
Adaptador de CA	Con marcado CE
Fuente de alimentación Entrada (adaptador) ⚡ Salida ⚡	100-240 V \sim AC (⚡), 50/60 Hz, 0,18 A 5 V (⚡) DC --- , 1,0 A
Batería	Iones de litio, 1200 mAh, 3,7 V
Vida útil de la batería	500 ciclos de carga
Partes aplicadas Partes de Revitive que, con el uso normal, entran en contacto físico con el usuario.	Electrodos pequeños: 5 cm x 5 cm = 25 cm ² Electrodos grandes: 10 cm x 12,5 cm = 125 cm ² Almohadillas para los pies SoftTouch: 253,69 cm ²
Periodo de validez (vida útil) del producto y del mando a distancia	4 años

El mando a distancia tiene los mismos botones que el producto

Frecuencias operativas	38 kHz
Alcance operativo	0-25 m en horizontal. 0-18 m a un ángulo de +/- 30 grados desde el plano horizontal.

Especificaciones técnicas

Especificaciones de la electroestimulación muscular (EMS):

Forma de onda	Bifásica		
Tipo	Rectangular y simétrica con inversión de polaridad		
Tensión máxima de salida (+/-15 %)	a 500 Ω	Pie: 35 V	Cuerpo: 33 V
Duración de pulso (+/-10 %)		Pie: 450-970 μs	Cuerpo: 450 μs
Carga neta	a 500 Ω	[0,001] mC	
Densidad de potencia máxima	a 500 Ω	Pie: 0,414 mW/cm ²	Cuerpo: 3,98 mW/cm ²
Tiempo de encendido (+/- 10 %)		Pie: 1,90-8,30 s	Cuerpo: 13-33 s
Tiempo de apagado (+/- 10 %)		Pie: 1,00-1,50 s	Cuerpo: 17-27 s

Especificaciones de la estimulación nerviosa eléctrica transcutánea (TENS):

Forma de onda	Bifásica	
Tipo	Rectangular	
Tensión máxima de salida:	a 500 Ω	50 V
Duración de pulso:		100 μs
Carga neta	(por pulso a 500 Ω)	0 μC
Densidad media de potencia máxima	a 500 Ω	4,19 mW/cm ²

Los valores de DURACIÓN, FRECUENCIA DE REPETICIÓN Y AMPLITUD DE PULSO, incluidos los de cualquier componente de CC, no deben desviarse más del ±20 % al medirse con una resistencia de carga dentro del rango especificado.

Si se requiere confirmación de que Revitive tiene un funcionamiento esencial apto después de cierto tiempo, póngase en contacto con el fabricante.

Límite de humedad, temperatura y presión atmosférica para almacenamiento y transporte



Condiciones de humedad, temperatura y presión atmosférica para el funcionamiento

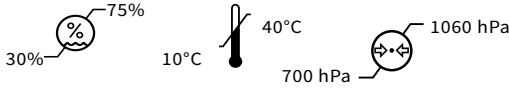

Si el producto ha estado expuesto a temperaturas frías o calientes fuera del rango de funcionamiento especificado de 10-40 °C, deje que vuelva a la temperatura de funcionamiento recomendada para garantizar el rendimiento continuado del producto.

Símbolos

Consultar las instrucciones de uso		Polaridad positiva al centro	
Advertencia, precaución o peligro		Rango de temperatura	
Marca CE de conformidad con el número de organismo notificado		Rango de humedad relativa	
Fecha y país de fabricación		Rango de presión atmosférica	
Fabricante legal del producto		El producto sanitario no contiene látex de caucho natural	
Importador y distribuidor nacional		Encendido	
Conformidad evaluada en el Reino Unido		Tiempo restante	
Número de serie		Nivel de intensidad	
Número de artículo		Modo EMS	
Referencia de identificación única del dispositivo		Modo TENS	
Número de modelo		Indicador de batería	
Representante autorizado en la UE/CE		Uso solo en interiores	
Dispositivo médico		No desmontar	
Producto sanitario eléctrico de tipo BF		Médico - equipos de corriente/energía aplicada	
Producto sanitario eléctrico de clase II con doble aislamiento		Green Dot® – indica que el fabricante ha realizado una contribución económica para el reciclaje y la recuperación de envases en Europa.	
Índice de protección contra la penetración	IP21	Se aplica únicamente a electrodos	
Marcado FCC		Fecha de caducidad	
Marcado RCM		Dispositivo médico de uso único y uso múltiple	
Conformidad con la Directiva RAEE			

Garantía de 2 años

1. Revitive/Actegy ofrece una garantía del fabricante de 24 meses sobre el producto adquirido a partir de la fecha de compra o, si se ha adquirido en una tienda en línea, a partir de la fecha de entrega del producto. La garantía es aplicable a las compras realizadas en Francia, Alemania, Italia, España, Bélgica, Luxemburgo y Países Bajos. Revitive/Actegy sustituirá de forma gratuita los productos defectuosos o dañados cubiertos por la garantía del fabricante. Si no se han comprado directamente a Revitive/Actegy, será el respectivo vendedor del producto el encargado de sustituirlos, a menos que la solicitud de aplicación de la garantía esté excluida conforme al apartado 2. Si Revitive/Actegy concede una ampliación especial del periodo de garantía para el producto más allá de los mencionados 24 meses, el derecho a la garantía seguirá en vigor durante esta ampliación.

2. Exclusiones de la garantía: El derecho a la garantía queda excluido si el daño se debe a una intervención externa en el producto; en caso de uso inadecuado o aplicación incorrecta del producto; si el cliente final no es un consumidor; por causa de negligencia del cliente o debido a la falta de mantenimiento por parte del cliente.

3. Para solicitar el derecho a la garantía, el cliente debe ponerse en contacto con el vendedor del producto si no lo compró directamente a Revitive/Actegy, o bien ponerse en contacto con el representante local de Revitive/Actegy. Los datos de contacto de los representantes de Revitive/Actegy figuran en la contraportada de este manual. Si el producto Revitive está defectuoso o dañado y no existe razón para la exclusión de la garantía, el servicio de atención al cliente de Revitive/Actegy o el proveedor correspondiente se encargará de la devolución y la sustitución del producto Revitive de forma gratuita.

4. El producto Revitive debe devolverse en su embalaje original; de lo contrario, pueden aplicarse cargos adicionales. Todos los elementos auxiliares y demás accesorios y manuales del producto Revitive deben estar incluidos en el embalaje al devolver el producto.

5. Esta garantía del fabricante es adicional a los derechos de garantía legal del cliente. La garantía del fabricante no afecta a los derechos de garantía legal. El cliente puede consultar las condiciones de la garantía legal, si así lo exige la legislación nacional aplicable, en www.revitive.es/garantía, o bien solicitarlas por correo postal al representante local de Revitive/Actegy.

6. La garantía del fabricante está sujeta a la ley del lugar de residencia del cliente. Cualquier demanda o acción que se derive de la fabricación o venta, o que esté relacionada o tenga que ver con ello, se regirá por la ley del lugar de residencia del cliente, y la jurisdicción para cualquiera de estas acciones será el lugar de residencia del cliente. La garantía es aplicable a las compras realizadas en Francia, Bélgica, Luxemburgo, Alemania, Países Bajos, Italia y España.

**Para activar los 2 años de garantía gratuita, registre el dispositivo en:
support.revitive.com**

Inhoudsopgave

Wat zit er in de doos?	144
Onderdelen en knoppen	145-146
Introductie tot Revitive	147-148
Gebruikersprofiel	147
Indicaties voor gebruik	147-148
Belangrijke veiligheidsmaatregelen	149-152
Voor wie is Revitive niet bedoeld	149
Waarschuwingen en voorzichtigheid geboden	150-152
Veiligheidsmaatregelen	152
Bijwerkingen	152
Instructies voor gebruik	153-164
Stap 1: De Revitive in gebruik nemen	153
Stap 2: Revitive voeden	154
Stap 3: Gebruik van de SoftTouch voetstappen	155-157
Stap 4: Gebruik van de Dualmode elektroden	158-162
4.1: Schakelen tussen EMS en TENS	163
Hygiëne en opbergen	164
De batterijen en elektroden vervangen	164
Problemen oplossen	165-166
Technische specificaties	167-169
Garantie	170

Wat zit er in de doos?

Controleer na opening van de doos of de volgende componenten aanwezig zijn. Als u denkt dat er een component ontbreekt, neemt u contact met ons op via onze hulplijn. Telefoonnummers staan vermeld op de achterzijde van deze handleiding.

- 1** AC/DC-adapter
Kabellengte 180 cm

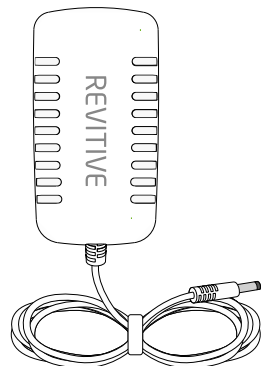

- 2** Revitive Medic Knie



- 3** Kleine elektroden (2044)
Voor gebruik met het TENS-programma

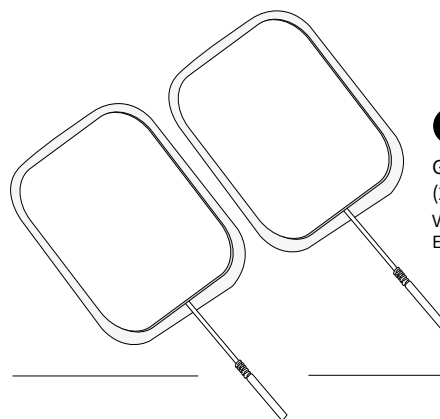
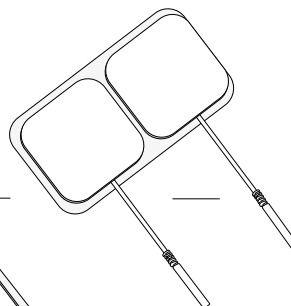

- 4** Grote elektroden (2939)
Voor gebruik met het EMS-knieprogramma

- 5** Geleidingsdraden
Kabellengte 150 cm

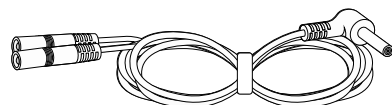

- 6** Afstandsbediening

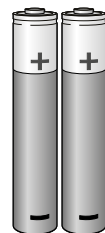
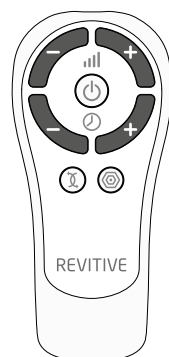

- 7** AAA-batterijen x2

Onderdelen en knoppen

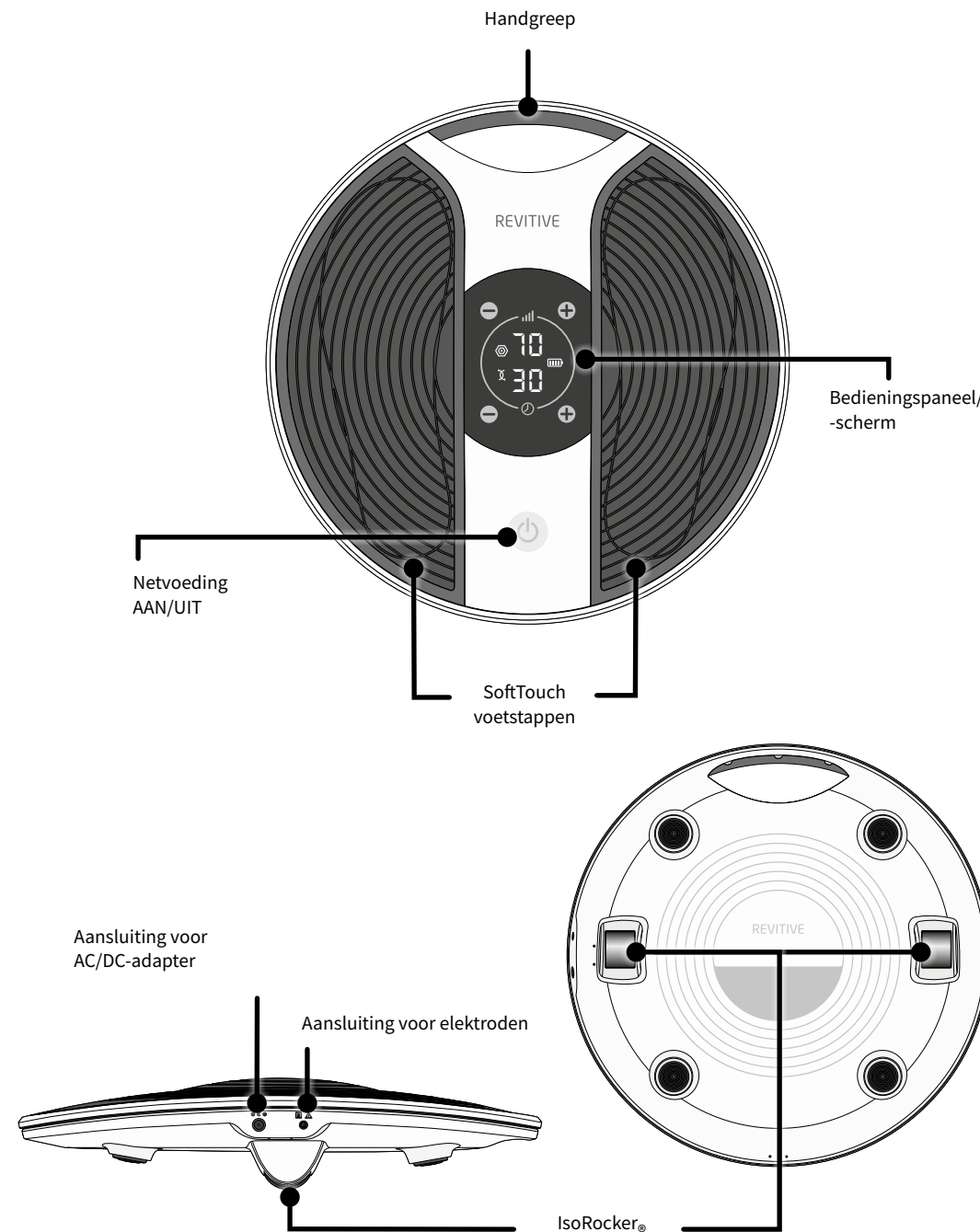

Onderdelen en knoppen

Bedieningspaneel

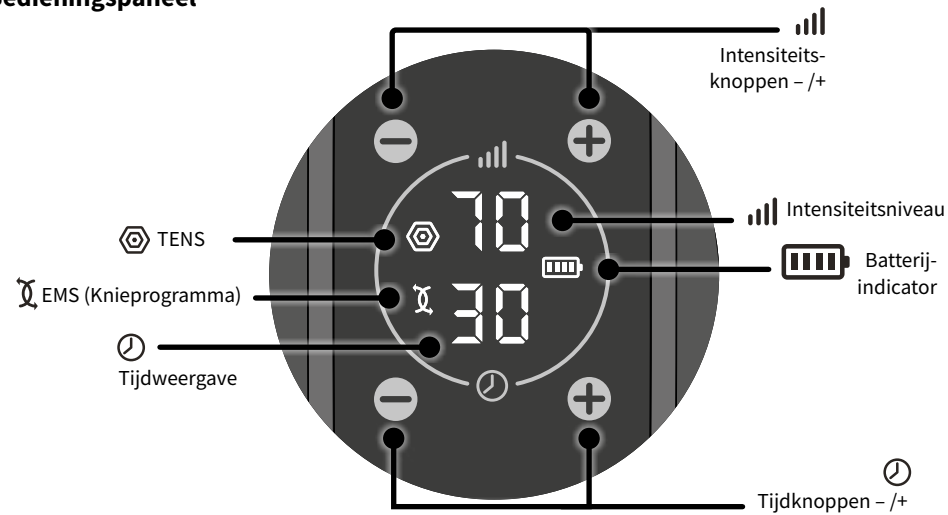

Afstandsbediening

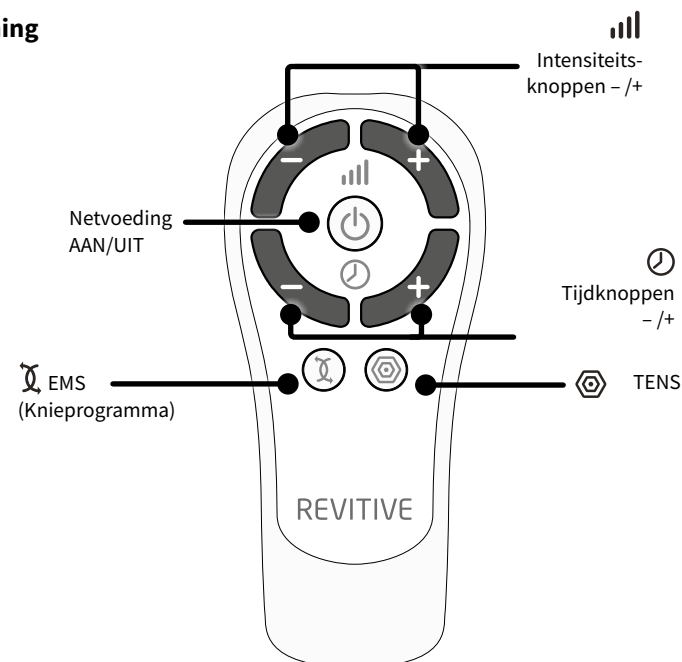

Introductie tot Revitive

Gebruikersprofiel

Het apparaat is bedoeld voor gebruikers in een thuisomgeving die kampen met verminderde mobiliteit, artrose van de knie, een slechte bloedsomloop en daarmee verband houdende problemen zoals pijn, stijve en gezwollen benen, enkels en voeten.

De Revitive is bedoeld voor gebruik door eindgebruikers in een niet-klinische omgeving en zonder toezicht of interventie van een arts tijdens het gebruik.

De gebruiker is doorgaans volwassen en hoeft geen specifieke demografische kenmerken als geslacht, etniciteit of opleidingsniveau te hebben.

Elektrische spierstimulatie (EMS) - Indicaties voor gebruik

Wanneer de Revitive met de elektroden-Pads wordt gebruikt, aangebracht op de benen, wordt daarmee het volgende beoogd:

- Vermindering van pijn en ongemak in de knie als gevolg van zwellingen (oedeem) door artrose van de knie, of na een knieoperatie.
- Vermindering van zwellingen in de knie als gevolg van immobiliteit door artrose, of in de enkel na acuut letsel van de enkel.
- Verbetering van de bloedsomloop om bloedophoping (stagnatie) te verminderen of voorkomen – veroorzaakt door immobiliteit na een operatie van de onderste ledematen of diabetes.
- Versterking van de spieren om de mobiliteit in de benen terug te krijgen na periodes van immobiliteit als gevolg van artrose van de knie, na een operatie van de onderste ledematen; of COPD.
- Vermindering van pijn en ongemak in de benen/enkels/voeten - veroorzaakt door diabetische perifere neuropathie.

Wanneer de voetstappen van de Revitive worden gebruikt, wordt daarmee het volgende beoogd:

- Versterking van de spieren om de mobiliteit in de benen terug te krijgen na periodes van immobiliteit als gevolg van artrose van de knie, na een operatie van de onderste ledematen; of COPD.
- Verbetering van de bloedsomloop veroorzaakt door een slechte bloedsomloop (perifere arteriële aandoening).
- Verbetering van de bloedsomloop om bloedophopingen (stagnatie) te verminderen of te voorkomen - door een slechte bloedsomloop (chronische veneuze insufficiëntie/spataderen).
- Vergroot de loopafstand voordat zich symptomen van claudicatio (pijn) voordoen - veroorzaakt door een perifere arteriële aandoening.
- Verbetering van de symptomen in verband met spataderen/chronische veneuze insufficiëntie.
- Helpt de beenaderen in goede conditie te houden - door verbetering van de bloedsomloop, de toevoer van meer zuurstofrijk bloed en vermindering van zwellingen (oedeem) in de benen, voeten en enkels.

Revitive kan, als u verder gezond bent en een zittend leven leidt of lange periodes niet actief bent, helpen bij:

- Verlichting van zware, pijnlijke en vermoeide benen, evenals kramp.
- Vermindering van gezwollen voeten en enkels.
- Versterking van de beenspieren.
- Helpt de beenaderen in goede conditie te houden .
- Actieve verbetering van de bloedsomloop.

Introductie tot Revitive

Transcutane elektrische zenuwstimulatie (TENS) - Indicaties voor gebruik

Wanneer de Revitive met de elektroden wordt gebruikt, wordt daarmee het volgende beoogd:

- Verlichting van pijn in verband met artrose .
- Verlichting en beheersing van chronische pijn in verband met artrose van de knie, musculoskeletale pijn en fibromyalgie.
- Verlichting van pijn na een operatie of trauma.
- Tijdelijke verlichting van pijn met musculoskeletale of neuropathische oorzaak.

De bovengenoemde indicaties voor gebruik zijn goedgekeurd conform de richtlijn Medische hulpmiddelen 93/42/EEG.

Ga naar www.revitive.nl voor meer informatie

Belangrijke veiligheidsmaatregelen

Lees vóór gebruik alle instructies.
Bewaar deze instructies
Revitive is niet voor iedereen geschikt.



Het product mag niet worden gebruikt (contra-indicaties):

- als bij u een elektronisch implantaat zoals een pacemaker of AICD (Automatic Implantable Cardioverter Defibrillator) is ingebracht;
- tijdens de zwangerschap;
- als u onder behandeling staat voor, of symptomen hebt van, bestaande diep-veneuze trombose (DVT).

Langdurige perioden van inactiviteit kunnen uw risico op het ontstaan van diep-veneuze trombose (DVT) vergroten. DVT is een bloedstolsel dat zich meestal in een diepe ader in het been voordoet. Indien een deel van het bloedstolsel los breekt, kan dit leiden tot mogelijk levensbedreigende complicaties, zoals longembolie.

Als u gedurende langere tijd inactief bent geweest en u meent dat u een bloedstolsel hebt, raadpleeg dan onmiddellijk uw arts. **Om te voorkomen dat het stolsel loskomt, mag Revitive niet worden gebruikt.**

In sommige gevallen van DVT doen zich geen klachten voor. Toch is het belangrijk dat u van de klachten op de hoogte bent, o.a.:

- pijn, zwelling en gevoeligheid in een van uw benen (meestal uw kuit)
- heftige pijn in het betreffende gebied
- warme huid in de buurt van het stolsel
- rode huid, met name aan de achterkant van uw been, onder de knie

Raadpleeg uw arts als u een of meerdere van de hierboven beschreven klachten hebt.

Belangrijke veiligheidsmaatregelen



Waarschuwingen

Raadpleeg uw arts voordat u dit hulpmiddel gaat gebruiken indien:

- U onder behandeling van een arts staat
- U in het verleden hartproblemen hebt gehad
- U medisch of fysiek bent behandeld voor uw pijn
- U een vermeende of vastgestelde hartziekte hebt
- Bij u epilepsie wordt vermoed of is geconstateerd
- U twijfelt of Revitive geschikt is voor u
- U twijfelt over de oorzaak van uw symptomen

Als u een metalen implantaat hebt:

- Als u een metalen implantaat hebt, kunt u nabij het implantaat pijn of ongemak ervaren wanneer de elektrische stimulatie wordt toegepast. In dat geval dient u het gebruik te staken en uw arts om advies te vragen
- De elektrische stimulatie kan dichtbij een metalen implantaat intenser aanvoelen. U kunt het gebruik veilig voortzetten mits u geen pijn ervaart. Het kan zijn dat u de intensiteit moet aanpassen totdat het aangenaam aanvoelt

Bij het aanbrengen van de voetstappen of kleine/grote elektroden:

- Breng de lichaamselektroden **niet** aan op uw hoofd, gezicht, hals of borst
- Aanbrenging van de elektroden in de buurt van de borstkas kan het risico op hartfibrilleren verhogen
- Alleen aanbrengen op plekken van de huid die intact/onbeschadigd zijn
- Breng de voetstappen of elektroden niet rechtstreeks aan op of in de buurt van deze plekken:
 - op sneetje of beschadigde huid, open wonden of huiduitslag, gezwollen, rode, geïnfecteerde of ontstoken huid of huidrupties (zoals flebitis, tromboflebitis, spataders, cellulitis). Controleer uw voetzolen en tenen voor u het apparaat gebruikt
 - op, of in de buurt van (nabij), kwaadaardige laesies/tumors
 - op gebieden die met radiotherapie zijn behandeld (in de afgelopen 6 maanden)
 - op voortplantingsorganen
 - op tegengestelde dijbenen en raadpleeg de diagrammen in deze gebruikershandleiding voor juiste plaatsing van de elektroden
 - op de halsslagaderzenuwen (voorzijde van de hals), met name bij patiënten met een bekende gevoeligheid voor reflex van de halsslagader
- Gebruik TENS **niet** op gebieden van de huid die ongevoelig zijn
- Elektroden zijn uitsluitend bedoeld voor gebruik door één persoon. Deel uw elektroden **niet** met anderen
- Gebruik de lichaamselektroden **niet** na hun houdbaarheidsdatum
- De kans bestaat dat u last krijgt van huidirritatie of brandwonden onder de stimulatie-elektroden, of van hypergevoeligheid door de elektrische stimulatie
- Zorg ervoor dat vochtinbrengende crème op waterbasis gelijkmatig wordt aangebracht en grondig in de huid wordt opgenomen voordat de stimulatie wordt toegepast. De kans bestaat dat ongelijkmatig aanbrengen het risico op huidirritatie of brandwonden verhoogt bij gebruik van de elektrische stimulatie
- Symptomen kunnen mogelijk verergeren tijdens de eerste behandelingsfase voordat ze verbeteren. Dit kan zijn omdat uw lichaam zich nog niet heeft ingesteld op meer spieractiviteit en een verbeterde bloedcirculatie. In dit geval verlaagt u de intensiteit en de tijdsduur van de behandeling, waardoor de eerste symptomen zullen afnemen. Raadpleeg uw arts bij aanhoudende klachten



Waarschuwingen

Wanneer moet u de Revitive niet gebruiken:

- In sommige gevallen kunt u Revitive beter niet gebruiken. Gebruik het apparaat niet:
 - In de buurt van elektronische bewakingsapparatuur
 - In combinatie met een levensondersteunend medisch elektronisch apparaat
 - Terwijl u doucht of een bad neemt
 - Terwijl u slaapt
 - Gebruik niet in combinatie met een brace of gipsverband zonder eerst uw arts te raadplegen
- Gebruik dit apparaat niet terwijl het zich naast of tussen andere apparaten bevindt, omdat dat de werking nadelig kan beïnvloeden. Als gebruik op die manier nodig is, moeten dit apparaat en de andere apparaten in de gaten gehouden worden om te verifiëren dat ze normaal werken.

Aanvullende waarschuwingen:

- Gebruik van accessoires en kabels die niet door de fabrikant van dit apparaat zijn aangegeven of geleverd, kan leiden tot verhoogde elektromagnetische emissies of verminderde elektromagnetische immuniteit van dit apparaat en bijgevolg een slechte werking.
- Draagbare RF-communicatieapparatuur (inclusief randapparatuur zoals antennekabels en externe antennes) mag niet worden gebruikt op een afstand van minder dan 30 cm tot enig onderdeel van het Revitive-systeem, inclusief door de fabrikant aangegeven kabels.



Voorzichtigheid geboden

Bij het toepassen van stimulatie:

- Wees voorzichtig wanneer u stimulatie toepast op gebieden van de huid die minder gevoelig zijn dan normaal. De huid kan geïrriteerd raken, omdat u de stimulatie pas kunt voelen als de intensiteit te hoog is. Gebruik een lage intensiteit om een zachte samentrekking van de spieren te creëren en/of pas de stimulatie gedurende kortere tijd toe om overstimulatie te voorkomen. Controleer de huid op symptomen van irritatie (rode huid), bloeditstoringen of pijn. Raadpleeg bij twijfel uw arts
- Dit apparaat is niet bedoeld voor gebruik door personen met verminderde fysieke, zintuiglijke of mentale capaciteiten, tenzij zij onder toezicht staan van een persoon die verantwoordelijk is voor hun veiligheid

Bij gebruik van EMS:

- Wees voorzichtig wanneer u stimulatie toepast:
 - Op de buik tijdens de menstruatie
 - Na recente chirurgische ingrepen (in de afgelopen zes maanden), omdat de stimulatie uw genezingsproces zou kunnen verstoren
 - Als u door letsel zoals een spierscheur waarschijnlijk bloedend weefsel heeft, wordt aangeraden de eerste 12 uur nadat het letsel is opgelopen niet op een plaats in de directe omgeving daarvan te stimuleren. Gebruik een lage intensiteit en/of een kortere duur om overstimulatie te voorkomen.
 - Na een lange periode van immobiliteit of inactiviteit – gebruik een lage intensiteit en kortere gebruiksduur om overstimulatie of spiervermoeidheid te voorkomen

Bij gebruik van TENS:

- Revitive kan het pijngevoel verminderen dat normaalgesproken een waarschuwing zou zijn voor een onderliggend probleem
- Als uw pijn niet verbetert, verslechtert of langer dan vijf dagen aanhoudt, moet u het gebruik van het apparaat staken en uw arts raadplegen
- TENS is niet doeltreffend voor het behandelen van de oorspronkelijke bron of oorzaak van pijn

Belangrijke veiligheidsmaatregelen



Voorzichtigheid geboden

Aanvullende waarschuwingen:

- De langetermijneffecten van elektrische stimulatie zijn onbekend
- Elektrische stimulatie werkt mogelijk niet voor elke gebruiker; raadpleeg uw arts



Veiligheidsmaatregelen

- Ga niet op het apparaat staan. Gebruik het apparaat alleen zittend
- Plaats de Revitive niet zodanig dat deze moeilijk losgekoppeld of uitgeschakeld kan worden
- Gebruik het apparaat alleen voor het beoogde doeleinde
- Stel het apparaat niet bloot aan extreme hitte
- Mors geen vloeistof op het apparaat of op de accessoires
- Voorkom overbelasting van het stopcontact
- Houd dit apparaat buiten bereik van kinderen
- Houd snoeren en kabels buiten bereik van kinderen om het risico op wurging te voorkomen
- Revitive kan door meerdere personen worden gebruikt; zorg dat het apparaat na elk gebruik wordt schoongemaakt
- Raak de voetstappen tijdens het gebruik niet met uw handen aan voordat de pauzefunctie is ingeschakeld of het apparaat is uitgeschakeld.
- Gebruik Revitive alleen met de door de fabrikant geleverde of via de fabrikant aangeschafte accessoires
- Controleer de elektroden, snoeren en kabels regelmatig op beschadiging
- Maak Revitive niet open en probeer het apparaat niet zelf te repareren. Doet u dat wel, dan vervalt uw garantie en kunt u ernstig letsel oplopen
- In het onwaarschijnlijke geval dat uw Revitive niet naar behoren werkt, trekt u de stekker uit het stopcontact en neemt u contact op met uw dichtstbijzijnde erkende agent
- Er zijn gevallen bekend waarbij sommige universele afstandsbedieningen (bv. van de tv, enz.) de instellingen op Revitive kunnen wijzigen als ze ten tijde van een behandeling worden gebruikt. Mocht dit het geval zijn, stel dan gewoon de tijd of intensiteit van Revitive opnieuw naar uw wens in met behulp van de Revitive afstandsbediening, of via het bedieningspaneel van het apparaat
- Revitive heeft de vereiste tests voor elektromagnetische interferentie (EMI) doorstaan; maar kan nog wel worden beïnvloed door overmatige emissie en/of interferentie veroorzaken met gevoeliger apparatuur
- Nadat het apparaat aan warme of koude temperaturen buiten het opgegeven temperatuurbereik van 10-40°C is blootgesteld, moet u het apparaat opnieuw aan de aanbevolen gebruikstemperaturen laten acclimatiseren om de goede werking van het product te handhaven



Bijwerkingen

- Als u last hebt van bijwerkingen moet u het gebruik van Revitive staken en onmiddellijk uw arts raadplegen

Instructies voor gebruik

Stap 1: De Revitive in gebruik nemen

- a** Haal alle onderdelen uit de doos:
- AC/DC-adapter
 - De Revitive Medic Knee
 - Afstandsbediening
 - AAA-batterijen x2
 - Kleine elektroden voor gebruik met het TENS programma
 - Grote elektroden voor gebruik met het EMS knieprogramma
 - Geleidingsdraden

Zie Wat zit er in de doos op pagina 144 om de onderdelen te controleren.

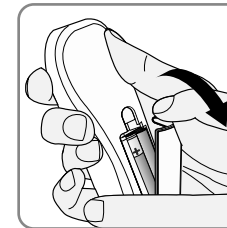

- b** Pak de afstandsbediening en plaats de batterijen erin.

Lees vóór u Revitive voor de eerste keer gebruikt de Waarschuwingen en veiligheidsmaatregelen op pagina 149-152. Raadpleeg bij twijfel uw arts vóór u het apparaat gebruikt.

Instructies voor gebruik

Stap 2: Revitive voeden

Revitive wordt of door de oplaadbare batterij of via een stopcontact van stroom voorzien.

Aansluiting op het lichtnet

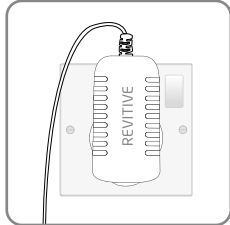

- Pak de AC/DC-adapter.
- Steek het kleine uiteinde van de netvoedingskabel in de opening aan de zijkant van de Revitive.
- Steek de netvoedingsadapter in het dichtstbijzijnde stopcontact. Op die manier wordt tevens de (geïntegreerde) oplaadbare batterij opgeladen.

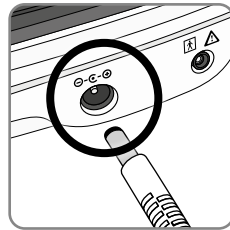

Zodra u Revitive hebt aangesloten op het stopcontact, volgt u 'Stap 3: Gebruik van de SoftTouch voetstappen' of 'Stap 4 Gebruik van de Dualmode elektroden' van Revitive verder te gaan.

Batterijvoeding

- Volg de stappen a-c van de procedure voor aansluiting op het elektriciteitsnet. Op die manier wordt de (geïntegreerde) oplaadbare batterij opgeladen.

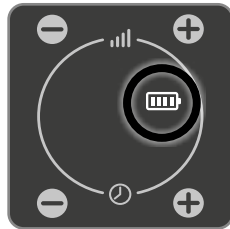

- Wanneer de Revitive is uitgeschakeld, maar nog aan het opladen is, knippert het batterijcontrole lampje constant; als de batterij vol is, houdt het knipperen op.

Het batterijcontrolelampje op de Revitive geeft het laadniveau van de batterij aan.



- Als de batterij helemaal is opgeladen, blijft het batterijcontrolelampje branden tot de voedingskabel uit het apparaat of het stopcontact wordt gehaald.

Het duurt ongeveer 3 uur om een lege batterij helemaal op te laden.

Met een volle batterij kan het apparaat ongeveer 3½ uur worden gebruikt (genoeg voor een sessie van 30 minuten op elke dag van de week).

Wanneer het apparaat op de batterij werkt, geeft een controlelampje het resterende laadniveau van de batterij aan.

Als het batterijcontrolelampje 10 seconden blijft knipperen nadat u het apparaat heeft uitgeschakeld, moet de batterij worden opgeladen.

U kunt het apparaat gebruiken terwijl de batterij wordt opgeladen, maar het batterijcontrolelampje is dan niet te zien.

Stap 3: Gebruik van de SoftTouch voetstappen

De SoftTouch voetstappen behandelen uw voeten en benen volgens het Medic-programma met klinisch bewezen en gepatenteerde golfvormen. U kunt de elektroden gebruiken voor EMS (Knieprogramma) of TENS, zie pagina's 158-163 voor meer informatie.

Voor de beste resultaten:

- Gebruik de **Revitive voetstappen ten minste 30 tot 60 minuten per dag**, 7 dagen per week. Gebruik de voetstappen van de Revitive 60 minuten per dag als u spataderen (CVI) heeft.
 - Het is belangrijk om Revitive op een intensiteit te gebruiken die hoog genoeg is zodat uw spieren op een krachtige, aangename manier samentrekken. De meeste mensen ervaren sterke spiersamentrekkingen bij **intensiteitsniveau 40 of hoger** (intensiteitsbereik van 1 - 99).
 - Als u een langdurige medische conditie hebt, zoals hoge bloeddruk, hoge cholesterol, diabetes, osteoartrose, chronische veneuze insufficiëntie (CVI), perifere arteriële aandoeningen (PAD) of COPD **kan het tot 8 weken duren** voor symptomen van deze chronische aandoeningen verminderen.
- Gebruik Revitive, met EMS-stimulatie, per dag niet langer dan 6 sessies van 30 minuten (of het equivalent daarvan).

- Het is belangrijk dat je goed gehydrateerd bent. We raden aan een vochtinbrengende crème aan te brengen op de voetzolen om de huid te hydrateren en de afgifte van elektrische stimulatie te verbeteren.

Gebruik een vochtinbrengende crème op waterbasis zoals Revitive voet- en beencrème.

Opmerking: Als uw voeten erg droog zijn, gaat de Revitive automatisch op pauze en is er geen stimulatie mogelijk totdat uw voetzolen gehydrateerd zijn. In dat geval moet er een vochtinbrengende crème aangebracht worden.

We raden u ook aan een glas water te drinken voordat u de Revitive gebruikt.

- Zorg dat u een comfortabele zithouding hebt. Voor het beste resultaat gaat u zitten met uw knieën in een hoek van 90 graden (rechte hoek).

- Plaats Revitive vóór u op de vloer.

Revitive is ontwikkeld voor gebruik terwijl u zit.
Ga nooit op het Revitive-apparaat staan.

- Plaats **beide blote** voeten op de voetstappen. Zorg dat u al het schoeisel verwijderd, inclusief sokken/panty.

- Druk op de aan/uit-knop op het apparaat of op de afstandsbediening om Revitive in te schakelen.

U hoort een piepton en de schermverlichting gaat aan. De ⌚ tijd die wordt weergegeven is 30 minuten en de 📶 intensiteit staat op 00.

Om Revitive tijdens het gebruik uit te schakelen, kunt u op elk gewenst moment de aan/uit-knop op het apparaat of op de afstandsbediening indrukken.

Ga zitten en plaats beide blote voeten op de voetstappen

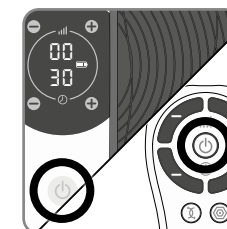
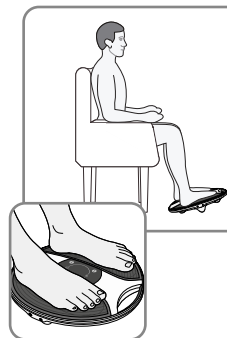

Instructies voor gebruik

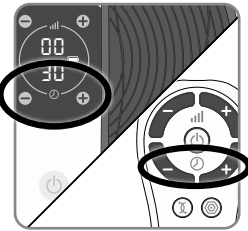

- f** Stel de tijdsduur voor Revitive in. De standaard tijdsduur is 30 minuten. U kunt de timer maximaal op 60 minuten instellen.

Als u de standaard tijdsduur van 30 minuten niet wilt gebruiken, stelt u de tijdsduur in op het door u gewenste aantal minuten. U kunt de knoppen op het bedieningspaneel of de afstandsbediening gebruiken.

Druk op de (+) tijdsknop om de tijdsduur te verlengen.
Druk op de (-) tijdsknop om de tijdsduur te verkorten.

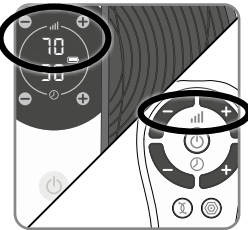

- g** Druk op de IIII (+) intensiteitsknop om de stimulatie te starten.

U kunt de knoppen op het bedieningspaneel of de afstandsbediening gebruiken. Houd beide voeten op de voetstappen wanneer u de intensiteit opvoert.

Druk op de (+) knop om de intensiteit te verhogen.
Druk op de (-) knop om de intensiteit te verlagen.

- h** Neem even de tijd om aan het gevoel van elektrische spierstimulatie (EMS) te wennen. Gebruik het apparaat een paar dagen één keer per dag voor 30-60 minuten op een lage intensiteit.

Stel de intensiteit in op een niveau waarbij u de stimulatie in uw voeten kunt voelen waardoor de kuitspier samentrekt.

Een tintelend of wisselend gevoel in uw kuitspieren is normaal.

Revitive trilt **niet**.

- i** Gebruik, na een paar dagen van gewenning, een hogere intensiteit die **sterke maar aangename samentrekkingen van de kuitspieren** veroorzaakt.

De meeste mensen ervaren sterke spiersamentrekkingen vanaf intensiteitsniveau 40.

De IsoRocker® laat de Revitive heen en weer schommelen wanneer de spiersamentrekkingen het gewenste niveau naderen. Het schommelen wordt veroorzaakt door de samentrekkingen in het been, en de daaropvolgende enkelbeweging die door de IsoRocker mogelijk wordt gemaakt, is een goede indicatie dat de intensiteit voldoende is voor de behandeling. Wanneer de intensiteit tot boven dit niveau wordt opgevoerd, versterkt dat de behandeling, maar het mag niet onaangenaam worden.

U kunt de intensiteit instellen van 1-99.

Merk op dat de vereiste intensiteit van dag tot dag kan verschillen.

Als u pijn of ongemak voelt:

- Haal één voet of beide voeten weg van de voetstappen om de stimulatie te stoppen
- Verlaag de intensiteit van de voetstappen met behulp van de IIII (-) intensiteitsknop op het bedieningspaneel of de afstandsbediening voordat u uw voeten terugplaatst op Revitive

- j** Als u een of beide voeten van de voetstappen afhaalt, pauzeert de Revitive de stimulatie gedurende maximaal 10 minuten. Het display knippert aan en uit en u hoort een pieptoon. De timer stopt tot de sessie wordt hervat. Raak de voetstappen niet aan met uw handen en pak het apparaat niet op voordat het op pauze staat.

De stimulatie kan worden hervat door beide voeten weer op de voetstappen te plaatsen en vervolgens op de knop IIII (+) van de intensiteitsregeling te drukken.

Als de Revitive op pauze staat, kunt u de intensiteit verlagen door op de IIII (-) knop van de intensiteitsregeling te drukken.

De intensiteit kan niet worden verhoogd terwijl de Revitive op pauze staat.

Na 10 minuten in de pauzestand wordt de Revitive automatisch uitgeschakeld.

- k** De ⌚ tijdweergave begint de minuten af te tellen terwijl Revitive zijn programmacyclus doorloopt.

- l** Bij een time-out van Revitive, geeft de ⌚ tijdweergave (00) weer en hoort u drie keer een pieptoon.



- m** De Revitive schakelt zichzelf automatisch uit.

Instructies voor gebruik

Stap 4: Gebruik van de Dualmode elektroden



De elektroden zijn alleen bedoeld voor gebruik door één persoon. Deel ze **niet** met anderen.

Met de elektroden wordt volledige pijnbeheersing bereikt wanneer een van de twee bewezen behandelingen,  EMS (Knieprogramma) of  TENS, wordt geselecteerd.

1. EMS (Knieprogramma)-modus

Gebruik de grote elektroden in de  EMS-modus om het unieke Knieprogramma te volgen om de spieren aan de voorzijde van uw dij (quadriceps) te versterken.

Versterking van uw quadriceps kan helpen om de knie te ondersteunen en te stabiliseren, druk op de knie te verminderen en pijn in de knie te verlichten.

Gebruik de grote elektroden één keer per dag gedurende **20 minuten, 5 dagen per week** op de dij van het aangedane been (knie) op een intensiteit die **sterke maar aangename spiersamentrekkingen** teweegbrengt.

Gebruik de Revitive niet meer dan 6 sessies van 30 minuten (of het equivalent daarvan) per dag. Dit kan leiden tot spiervermoeidheid.

2. TENS-modus

Gebruik de kleine elektroden in de  TENS-modus voor het verlichten van pijn als gevolg van artrose/pijn in het kniegewricht. Gebruik het apparaat wanneer nodig 20 tot 30 minuten per sessie.

Gebruik een intensiteit die een **sterke maar aangename tinteling** teweegbrengt zonder pijn te veroorzaken.

De elektroden kunnen niet tegelijk met de voetstappen worden gebruikt.

Bij gebruik van de elektroden worden de voetstappen automatisch uitgeschakeld.

Breng de elektroden **NIET** aan op uw hoofd, gezicht, hals of borst.

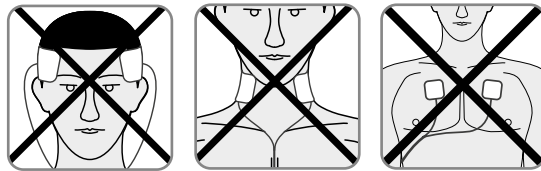

- Maak het gebied waar u de elektroden gaat aanbrengen schoon en droog. (zie instructies voor plaatsing op de volgende pagina)
- Controleer of Revitive is uitgeschakeld. Als het bedieningspaneel nog steeds verlicht is, drukt u op de aan/uit-knop en schakelt u Revitive uit.

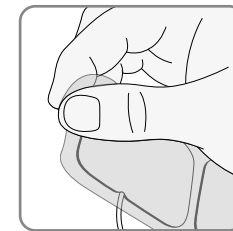
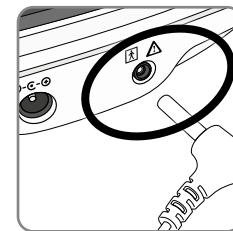
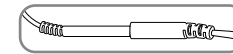
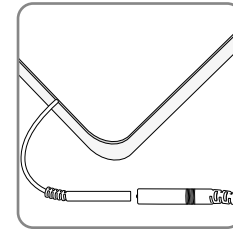

- Bevestig de uiteinden van de elektroden aan de geleidingsdraad.

Druk de aansluitingen aan zodat er geen ruimte tussen zit.
Als er ruimte tussen zit kan dat ongemak veroorzaken.

- Steek het andere uiteinde van de geleidingsdraad in de opening aan de zijkant van Revitive.

- Verwijder de beschermfolie van de elektroden door deze voorzichtig af te trekken. Plaats de elektroden na gebruik terug op de beschermfolie.

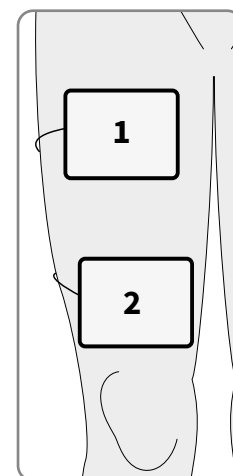

Plaatsing van de grote elektroden voor spierversterking Knieprogramma - EMS-modus



- Druk één groot elektrode zachtjes op uw dij (1), op een paar centimeter afstand van uw liesstreep en met de plakkenkant tegen de huid aan.

Druk de tweede groot elektrode zachtjes op uw dij (2), op een paar centimeter vanaf de bovenkant van uw knieschijf en met de plakkenkant tegen de huid aan.

De grote elektroden hoeven niet precies op één lijn met elkaar te liggen. Ze moeten op een plek worden aangebracht die aangenaam aanvoelt, zodat u de spieren in uw dij kunt zien samentrekken en ontspannen.

 De EMS-modus (Knieprogramma) mag alleen worden gebruikt met de grote elektroden. De kleine elektroden zijn niet effectief in de  EMS-modus.

Instructies voor gebruik

Plaatsing van de kleine elektroden voor pijnverlichting - TENS-modus

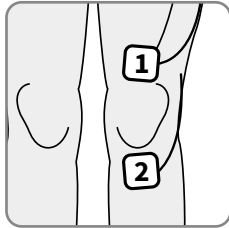

g Druk één klein elektrode voorzichtig aan boven de knie (1), en de andere lichaams elektrode onder de knie (2), met de plakkende kant tegen de huid aan.

Plaats de elektroden op de plekken die uw meest pijnlijke gebied het beste omsluiten. Plaats de elektroden niet direct op het kniegewricht.

De Revitive elektroden zijn bedoeld voor gebruik terwijl u zit.

De kleine elektroden kunnen ook worden gebruikt om andere delen van het lichaam te behandelen. Selecteer het gebied waarop u elektrische spierstimulatie wilt toepassen door de kleine elektroden aan beide kanten van het gebied waar u pijn voelt te plaatsen. Aanbevolen posities voor de plaatsing van kleine elektroden worden hieronder getoond:

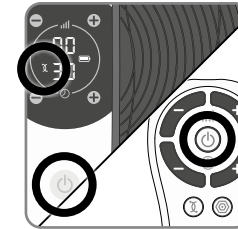
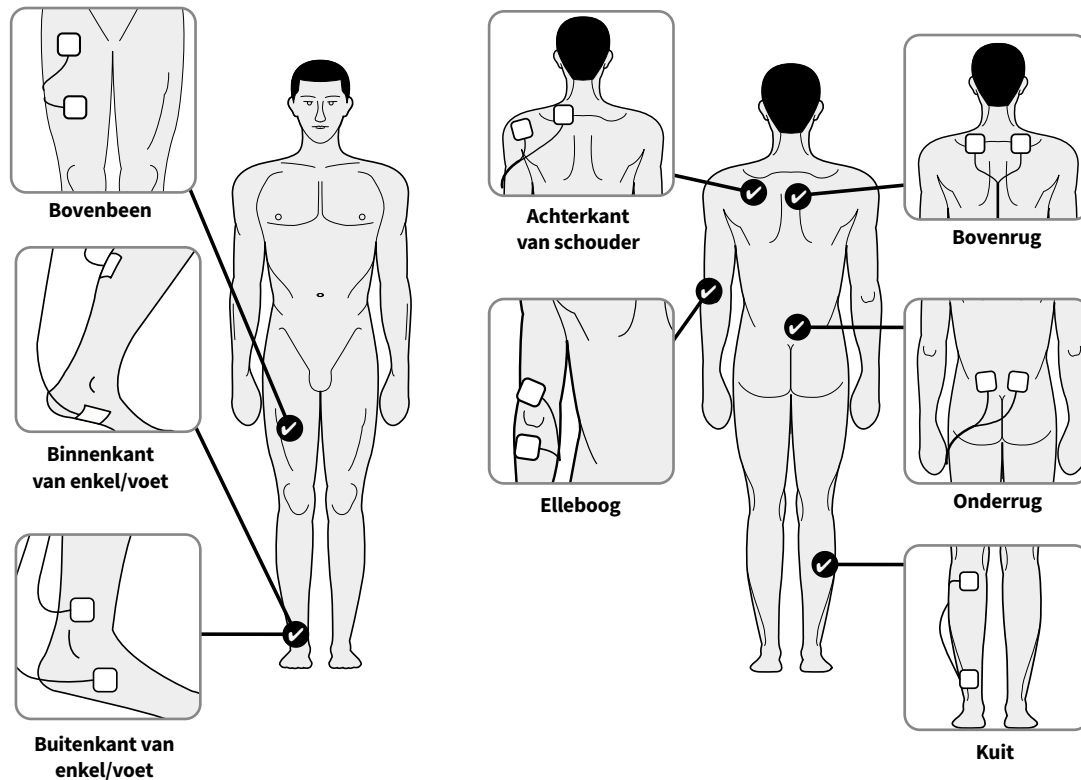

h Druk op de aan/uit-knop op het apparaat of op de afstandsbediening om Revitive in te schakelen.

U hoort een pieptoon en de schermverlichting gaat aan. De 20 tijd die wordt weergegeven is 20 minuten, de 00 intensiteit staat op 00 en het EMS-symbool wordt weergegeven.

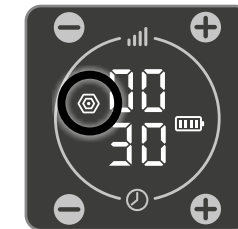

De elektroden van Revitive bieden automatisch stimulatie in de EMS-modus.

Druk op de knop TENS op de afstandsbediening als u kleine elektroden van de Revitive in TENS-modus wilt gebruiken.

Het TENS-symbool is dan op het display te zien.

Zie pagina 100 voor nadere instructies om tussen EMS en TENS te schakelen.

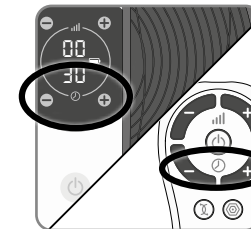

i Stel de tijd in voor het aantal minuten dat je Revitive wilt gebruiken. De standaardtijd voor het EMS knieprogramma met de grote elektroden is 20 minuten en 30 minuten voor het TENS-programma met de kleine elektroden.

U kunt de knoppen op het bedieningspaneel of de afstandsbediening gebruiken.

Druk op de (+) tijdknop om de tijdsduur te verlengen.
Druk op de (-) tijdknop om de tijdsduur te verkorten.

Het intensiteitsniveau instellen in de EMS-modus - Aan het begin van het Knieprogramma vindt er 30 seconden stimulatie plaats om u te helpen met het instellen van het juiste intensiteitsniveau. Dit wordt gevolgd door een rustperiode van 30 seconden, waarin u geen stimulatie voelt.

Gedurende de rest van de behandelingsduur voelt u 10 seconden lang de stimulatie, gevolgd door een rustperiode van 20 seconden, wat zich herhaalt tot aan het einde van de behandeling.

Het EMS-lampje knippert tijdens de rustperiode en gedurende deze tijd is het niet mogelijk de intensiteit in te stellen.

U kunt de intensiteit instellen wanneer u de stimulatie op uw dij voelt en het EMS-lampje niet knippert.

Instructies voor gebruik

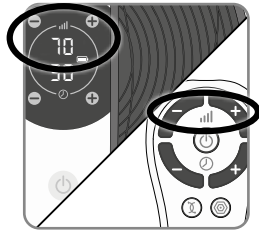

- j** Druk één keer op de (+) intensiteitsknop om de stimulatie te starten. Blijf de intensiteit opvoeren tot u de stimulatie kunt voelen. U kunt de intensiteit instellen van 1-99.

U kunt de knoppen op het apparaat of de afstandsbediening gebruiken. Druk op de (+) knop om de intensiteit te verhogen. Druk op de (-) knop om de intensiteit te verlagen.

Een tintelend of wisselend gevoel in uw spieren is normaal.

Merkt op dat de vereiste intensiteit van dag tot dag kan verschillen.

Als u pijn of ongemak voelt:

- Verlaag de intensiteit van de elektroden met behulp van de (-) intensiteitsknop op het bedieningspaneel van het apparaat of op de afstandsbediening.
- U kunt de behandeling ook vóór het einde van de behandelsessie van 30 minuten beëindigen om een geïrriteerde huid en/of spiervermoeidheid te voorkomen. Dit doet u door op de aan/uit-knop te drukken op het apparaat of de afstandsbediening.

- k** De tijdweergave (in minuten) loopt terug wanneer Revitive de programmacyclus doorloopt.

Na afloop van het programma hoort u drie keer een pieptoon en schakelt de Revitive zichzelf automatisch uit.

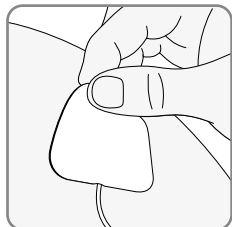

- l** Nadat het apparaat zichzelf heeft uitgeschakeld, trekt u de elektroden voor zichtig van de huid los.

Trek niet aan de geleidingsdraden van de elektroden om ze van de huid los te halen, aangezien dit de draden kan beschadigen.

- m** Plaats de elektroden na gebruik terug op de beschermfolie.

- n** Haal de geleidingsdraad uit de aansluiting op de Revitive

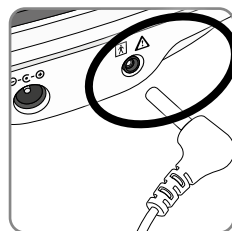

- o** De stimulatie kan indien nodig worden onderbroken door de geleidingsdraad van de elektroden uit de Revitive of de elektroden te halen. De Revitive pauzeert tot 10 minuten. In die tijd kunt u de elektroden weer aansluiten en op (+) drukken om de stimulatie weer te starten.

Na 10 minuten in de pauzestand wordt de Revitive automatisch uitgeschakeld.

Stap 4.1: Wisselen tussen de EMS- en TENS-modus

Om tussen de EMS- en TENS-modus te wisselen, drukt u op de afstandsbediening op de knop van de stimulatiemodus die u wilt gebruiken.

De geselecteerde modus wordt op het display aangegeven.

Als u van de EMS-modus naar de TENS-modus wisselt (of vice versa) tijdens het gebruik, wordt de timer op de standaard begintijd teruggezet. De intensiteit wordt ook naar nul teruggezet.



Instructies voor gebruik

Hygiëne en opbergen van Revitive

- a** Controleer of Revitive is uitgeschakeld.
- b** Maak de voetstappen schoon met een zachte, vochtige doek.
Het apparaat niet met chemicaliën reinigen.
Revitive niet onderdompelen in water.
- c** Bewaar Revitive op een koele, droge en stofvrije plaats. Niet opbergen in direct zonlicht.
- d** Plaats de elektroden op de beschermfolie.
- e** Bewaar de elektroden op een droge en goed geventileerde plek.
Niet opbergen in direct zonlicht.
U hoeft de elektroden niet los te koppelen van de geleidingsdraden om ze op te bergen.

De batterijen vervangen

De afstandsbediening heeft twee AAA-batterijen van 1,5 V nodig om te werken.

De kleine (2044) en grote (2939) elektroden vervangen

De elektroden kunnen 20 à 30 keer worden hergebruikt. Als de elektroden minder goed blijven plakken, kunt u het oppervlak inwrijven met een paar druppels water. Nieuwe elektroden zijn verkrijgbaar op www.revitive.nl.



Afvoer van apparaten

Richtlijn 2012/19/EU van de Raad betreffende afgedankte elektrische en elektronische apparatuur (AEEA) schrijft voor dat dit apparaat aan het einde van zijn levensduur niet samen met ander huishoudelijk afval mag worden weggegooid. Om mogelijke schade aan het milieu of de menselijke gezondheid door ongecontroleerde afvalverwerking te voorkomen, dient u dit product te scheiden van andere soorten afval en op verantwoorde wijze te recyclen om het duurzame hergebruik van materiële hulpbronnen te bevorderen.

Neem contact op met de winkel waar u dit product hebt gekocht of met uw lokale overheid voor meer informatie over waar en hoe u dit product kunt inleveren voor milieuvriendelijke recycling.

Problemen oplossen



Probleem	Mogelijke oorzaak	Oplossing
Revitive staat aan (het LCD-scherm is verlicht) maar ik voel geen elektrische stimulatie via de voetstappen.	U plaatst uw beide blote voeten niet tegelijkertijd op de voetstappen.	Zorg dat u op blote voeten bent en beide voeten tegelijkertijd op de voetstappen plaatst. Verhoog de intensiteit tot maximaal 99 totdat u de stimulatie voelt.
	Uw voeten hebben een droge huid.	Breng een vochtinbrengende crème aan op de zolen van uw voeten om de geleiding en stimulatie te verbeteren, en voer de procedure opnieuw uit. Soms is het ook nodig om de intensiteit te verhogen.
	U bent misschien onvoldoende gehydrateerd.	Drink voldoende water voor en na het gebruik van het apparaat. Het apparaat gebruikt uw lichaam om een elektrisch circuit te creëren. Water is een uitstekende geleider van elektriciteit. Als uw lichaam onvoldoende is gehydrateerd (minder dan 60%), is de stimulatie minder sterk. Het is daarom belangrijk dat u altijd voldoende drinkt.
	De intensiteit is te laag ingesteld.	Dit is een zeer veilig apparaat. Blijf de intensiteit verhogen tot 99 totdat u de stimulatie voelt. U merkt misschien dat u de intensiteit moet verhogen naarmate u aan de behandeling gewend raakt. Het doel is niet om op intensiteit 99 te eindigen, maar om een intensiteit te vinden die voor u aangenaam is.
	De geleidingsdraad is aangesloten op het apparaat.	Haal de geleidingsdraad uit het apparaat. De voetstappen werken niet als de geleidingsdraad is aangesloten.
	De Revitive staat mogelijk in de automatische pauzestand	Zorg dat u genoeg water gedronken heeft en dat uw voeten goed gehydrateerd zijn. Zet beide voeten op de voetstappen en druk vervolgens op de knop (+) van de intensiteitsregeling om de stimulatie te hervatten.
	Als u, na het proberen van de bovenstaande oplossingen, nog steeds geen stimulatie kunt voelen:	Test het apparaat door één hand tegelijkertijd op allebei de voetstappen te plaatsen (op de hielen van de voetstappen is het gemakkelijkst). Met uw andere hand, beginnend bij nul, verhoogt u het intensiteitsniveau totdat u de stimulatie kunt voelen. Als u de stimulatie via uw hand voelt, werkt het apparaat. Als u de stimulatie bij 99 nog steeds niet kunt voelen, kunt u het beste contact opnemen met een erkende dealer.
Geen stroom of geen lampjes wanneer de Revitive wordt ingeschakeld.	De AC-adapter zit niet goed in het stopcontact of de AC-adapter is niet goed aangesloten op het apparaat.	Controleer of de AC-adapter goed in het stopcontact is gestoken en of de AC-adapter goed is aangesloten op het apparaat. Als het apparaat nog steeds niet werkt, neem dan contact op met een erkende dealer.
	Lege batterij	Sluit het apparaat aan op een stopcontact en laad de batterij op of gebruik het apparaat terwijl het op het lichtnet is aangesloten.
Revitive trilt niet.	REVITIVE HOORT NIET TE TRILLEN.	
De IsoRocker® maakt geen kantelbeweging.	De kantelbeweging wordt tweeweggebracht door de spieren in uw benen; de IsoRocker® werkt als een draaipunt.	De IsoRocker® zal pas een kantelbeweging maken wanneer het intensiteitsniveau hoog genoeg is om een samentrekking van de kuitspieren te veroorzaken. Het kan zijn dat u het intensiteitsniveau nog niet hoog genoeg kunt opvoeren, totdat u gewend bent aan het prikkelende gevoel. Het is belangrijk dat de intensiteit is ingesteld op een niveau dat aangenaam is.
	U hebt het apparaat te ver naar voren geplaatst.	Ga zitten met uw knieën in een hoek van 90 graden.

Problemen oplossen

Probleem	Mogelijke oorzaak	Oplossing
Bij gebruik van de IsoRocker® op een harde vloer hoor ik een tikgeluid.	Het apparaat is verkeerd neergezet of de intensiteit is te hoog.	Zet het apparaat goed neer of verlaag de intensiteit om het tikgeluid te verminderen. U kunt ook een mat onder het apparaat leggen om het geluid te dempen.
Mijn benen doen pijn na de behandeling.	De intensiteit staat misschien te hoog ingesteld en uw spieren worden overbelast.	Geef uw spieren voldoende tijd tussen behandelingen in om te kunnen herstellen (net als na intensief sporten!). Begin bij uw volgende sessie op een lagere intensiteit (u voelt een milde elektrische stimulatie die aangenaam is) en beperk de tijdsduur van de behandelingen totdat uw spieren aan de stimulatie zijn geacclimatiseerd.
Ik heb mijn voeten op het apparaat gezet, maar zie geen TENS-symbool op het bedieningspaneel.	TENS is alleen beschikbaar bij gebruik van de elektroden.	
Bij gebruik van de elektroden voelt de stimulatie onaangenaam.	Het stimulatieniveau dat u toepast, kan te hoog zijn of uw huid is beschadigd.	Verlaag het stimulatieniveau met behulp van de (-) intensiteitsknop op het apparaat of de afstandsbediening. U moet mogelijk wachten met het gebruik tot de huid geheeld is.
Ik weet niet zeker welke behandelingsmodus ik gebruik wanneer ik de elektroden gebruik.		Kijk naar het scherm op het apparaat. Als de elektroden in de EMS-modus worden gebruikt, ziet u het EMS-symbool. Als de elektroden in de TENS-modus worden gebruikt, ziet u het TENS-symbool.
Ik voel plotseling geen stimulatie meer wanneer ik de elektroden gebruik.	U hebt mogelijk per ongeluk op de knop voor de andere stimulatiemodus gedrukt.	Door op de knop voor de andere stimulatiemodus te drukken (d.w.z. u drukt op de TENS-knop terwijl u al in de EMS-modus bent, of vice versa), wordt de timer naar 30 minuten teruggezet. De intensiteit wordt ook naar nul teruggezet.
	Misschien heeft u de stimuleringsessie onbedoeld onderbroken doordat er een elektrode is losgeraakt.	Breng de elektroden weer op uw lichaam aan of sluit het snoer weer aan en druk op (+) om de sessie te hervatten.
Als ik het EMS-knieprogramma met de grote elektroden gebruik, doen mijn dijspieren pijn voor het einde van de behandeling.	Uw spieren zijn misschien nog niet sterk genoeg om een volledige sessie van 20 minuten vol te houden.	Schakel het apparaat uit en beëindig de sessie vóór de 20 minuten zijn verstreken. Begin bij uw volgende sessie op een lagere intensiteit (u voelt een milde elektrische stimulatie die aangenaam is) en beperk de tijdsduur van de behandelingen totdat uw spieren aan de stimulatie zijn geacclimatiseerd.
Als ik het EMS-knieprogramma met de grote elektroden gebruik, doen mijn dijspieren pijn voor het einde van de behandeling.	De behandeling is begonnen en bevindt zich in de rustperiode.	U moet maximaal 20 seconden wachten voordat de stimulatie weer wordt gestart.

Ga naar www.revitive.nl voor meer informatie, inclusief Veelgestelde vragen

Technische specificaties

Productnaam	Revitive Medic Knie
Model	5574AQ
Frequentie (+/-10%)	EMS: 20 Hz – 53 Hz TENS: 80 Hz - 130 Hz
Uitgangsstroom	EMS: Max 15 mA TENS: Max 19 mA
Gewicht (+/- 0,5 kg)	1,4 kg
Afmetingen	360 mm (Ø) x 76,5 mm
Stroomverbruik	5 W
AC-adapter	CE goedgekeurd
Voedingsbron Ingang (bij gebruik van adapter) ⚡ Uitgang ⚡	100-240 V  AC (⚡), 50/60 Hz, 0,18 A 5 V (⚡) DC  , 1,0 A
Batterij	Lithium Ion, 1200 mAh, 3,7 V
Levensduur van batterij	500 laadcycli
Toegepaste onderdelen Onderdelen van Revitive die bij normaal gebruik in fysiek contact komen met de gebruiker.	Kleine elektroden - 5 cm x 5 cm = 25 cm ² Grote dij-elektroden - 10 cm x 12,5 cm = 125 cm ² SoftTouch voetstappen - 253,69 cm ²
Duurzame periode (levensduur) van apparaat en afstandsbediening	4 jaar

De afstandsbediening beschikt over identieke knoppen als het apparaat

Werkfrequenties	38 KHz
Werkbereik	0 tot 25 m horizontaal 0 tot 18 m bij een hoek van +/- 30 graden t.o.v. de horizontaal.

Technische specificaties

Outputspecificaties voor elektrische spierstimulatie (EMS):

Golfvorm	Tweefasig		
Vorm	Vierkant symmetrisch met polariteitsomkering		
Maximale uitgangsspanning (+/-15%)	@500 Ω	Voet: 35 V	Lichaam: 33 V
Pulsduur (+/-10%)		Voet: 450-970 μs	Lichaam: 450 μs
Nettolading	@ 500 Ω	[0,001] mC	
Maximale vermogensdichtheid	@ 500 Ω	Voet: 0,414 mW/cm ²	Lichaam: 3,98 mW/cm ²
AAN-tijd (+/-10%)		Voet: 1,90 - 8,30 s	Lichaam: 13,00 - 33,00 s
UIT-tijd (+/-10%)		Voet: 1,00 - 1,50 s	Lichaam: 17,00 - 27,00 s

Outputspecificaties voor transcutane elektrische zenuwstimulatie (TENS):

Golfvorm	Tweefasig	
Vorm	Rechthoekig	
Maximale uitgangsspanning:	@ 500 Ω	50V
Pulsduur:		100 μs
Nettolading (per puls)	@ 500 Ω	0 μC
Maximale gemiddelde vermogensdichtheid	@ 500 Ω	4,19 mW/cm ²

De waarden voor pulsduur, -herhalingsfrequenties en -amplitudes, inclusief gelijkstroomcomponenten, mogen niet meer dan ± 20% afwijken wanneer wordt gemeten met een belastingsweerstand binnen het gespecificeerde bereik.

Neem contact op met de fabrikant als na een bepaalde periode bevestigd moet worden dat de Revitive binnen zijn essentiële prestatievermogen werkt.

Luchtvochtigheids-, temperatuur- en luchtdrukbereik tijdens opslag en transport



Luchtvochtigheids-, temperatuur- en luchtdrukbereik voor gebruiksomstandigheden



Nadat het apparaat aan warme of koude temperaturen buiten het opgegeven temperatuurbereik van 10-40°C is blootgesteld, moet u het apparaat opnieuw aan de aanbevolen gebruikstemperatuur laten acclimatiseren om een goede werking van het product te handhaven.

Symbolen

Raadpleeg de gebruiksaanwijzing		Polariteit positief in midden	
Waarschuwing, Let op of Gevaar		Temperatuur-bereik	
CE-markering van overeenstemming met aangemelde instantie nummer		Relatieve vochtigheid-bereik	
Datum en land van fabricage		Luchtdruk-bereik	
Wettelijke fabrikant van het apparaat		Medisch apparaat bevat geen natuurlijke rubber (latex)	
Landelijke importeur en distributeur		Voeding	
Verenigd Koninkrijk conformiteitsbeoordeling		Resterende tijd	
Serienummer		Intensiteitsniveau	
Artikelnummer		EMS-modus	
Geeft de unieke referentie voor apparaatidentificatie aan identification reference		TENS-modus	
Modelnummer		Batterij-indicator	
EU/EG Europees gemachtigde		Uitsluitend voor gebruik binnenshuis	
Medisch hulpmiddel		Het apparaat niet demonteren	
Medisch elektrisch toestel van het type BF		Medisch - apparatuur voor toegepaste stroom/energie	
Dubbel geïsoleerd medisch elektrisch toestel van klasse II		Green Dot® – Geeft aan dat de producent een financiële bijdrage heeft geleverd aan de recycling en terugwinning van verpakkingen in Europa.	
Beschermingsgraad tegen binnendringing	IP21		
FCC-keurmerk			
RCM-merk			
Conformiteit met de WEEE-richtlijn			
		Alleen van toepassing op elektroden	
		Houdbaarheidsdatum	
		Medisch hulpmiddel voor één gebruiker, meervoudig gebruik	

Twee jaar garantie

1. De Producten hebben een commerciële garantie van 24 maanden vanaf hun aankoopdatum of vanaf hun leveringsdatum wanneer zij per internet worden gekocht. Deze garantie is geldig voor aankopen in Frankrijk, Duitsland, België, het Groothertogdom Luxemburg en Nederland. Defecte of beschadigde Producten die onder deze garantie vallen, worden gratis vervangen door Revitive/Actegy of haar wederverkoper wanneer de producten niet rechtstreeks bij Revitive/Actegy werden gekocht (behalve in de gevallen van garantie-uitsluitingen die hierna worden uiteengezet). Als Revitive/Actegy bepaalde promotionele garantietermijnen heeft toegekend, vallen de producten ook na de periode van 24 maanden nog onder de garantie.

2. Garantie-uitsluitingen: de commerciële garantie van Revitive/Actegy vervalt in geval van externe tussenkomst op het Product, slecht gebruik, gebruik voor professionele doeleinden, nalatigheid of slecht onderhoud van het Product door de klant.

3. Om gebruik te maken van de commerciële garantie wordt de klant uitgenodigd om contact op te nemen met de wederverkoper van het Product wanneer hij het product niet rechtstreeks bij Revitive/Actegy heeft gekocht, of zich te wenden tot een lokale vestiging van Revitive/Actegy via de contactgegevens op de achterkant van deze handleiding. Indien het Product, afgezien van garantie-uitsluiting, defect of beschadigd is, zorgt de Revitive/Actegy klantendienst of de wederverkoper van de Producten voor gratis retournering en vervanging van het product.

4. Het product moet in de originele verpakking worden geretourneerd. Wanneer het Product wordt teruggezonden zonder de originele verpakking, kunnen extra kosten worden gerekend. Randapparatuur, alle accessoires en de handleidingen van het Product moeten bij de retourzending met het Product worden meegeleverd.

5. De commerciële garantie van deze fabrikant wordt onafhankelijk en zonder afbreuk te doen aan de geldende wettelijke garanties toegekend. De Klant kan de details van de wettelijke garanties, indien vereist door de toepasselijke wetgeving, online vinden op www.revitive.nl/garantie, of ze per post aanvragen bij het lokale Revitive/Actegy-bureau.

6. Deze garantie is onderworpen aan het Franse recht voor verkopen in Frankrijk, België, Luxemburg en Nederland en aan het Duitse recht voor verkopen in Duitsland, in alle gevallen onder voorbehoud van de geldende regelgeving in het land van verblijf van de klant.

Om te profiteren van 2 jaar gratis garantie, dient u uw apparaat te registreren op: support.revitive.com

REVITIVE®

Medic Knee

Medic Genou/Medic+Knie/Medic+Ginocchia/Medic Rodilla/
Medic Knie



Actegy Ltd
The Lightbox
Bracknell, RG12 8FB
United Kingdom

Tel: +44 (0)800 014 6377



UK:
Actegy Ltd.
The Lightbox
Bracknell, RG12 8FB
United Kingdom.
Tel: +44 (0)800 014 6377
info.uk@actegy.com



MDSS
Schiffgraben 41
30175 Hannover, Germany.

FR/IT/ES/NL/BE:
Revitive SAS
250 bis boulevard Saint-Germain
75007 Paris
France/Francia/Frankrijk/Frankreich
Tel: 0805 321 051 (FR)
+33 (0)1 75 85 03 74 (BE/NL)
800 137247 (IT)
contact@revitive.fr
contact@revitive.it

DE:
Actegy GmbH
Hardenbergstr. 12
10623 Berlin
Deutschland
Tel: 0731 2407 6000
Kundenservice@revitive.de
Kundenservice@revitive.at

Copyright © 2025 Actegy Ltd. All rights reserved. Actegy®, Revitive®, Revitive Medic® and Circulation Booster® are registered trademarks of Actegy Ltd. The Revitive product is a proprietary design and is protected by applicable design laws.

Copyright © 2025 Actegy Ltd. Tous droits réservés. Actegy®, Revitive®, Revitive Medic® et Circulation Booster® sont des marques déposées d'Actegy Ltd. Ce produit Revitive est un design exclusif protégé par la législation applicable sur les dessins et modèles industriels.

Copyright © 2025 Actegy Ltd. Alle Rechte vorbehalten. Actegy®, Revitive®, Revitive Medic® und Circulation Booster® sind eingetragene Handelsmarken von Actegy Ltd. Revitive ist ein geschütztes Design und fällt unter die jeweils geltenden Musterrechte.

Copyright © 2025 Actegy Ltd. Tutti i diritti riservati. Actegy®, Revitive®, Revitive Medic® e Circulation Booster® sono marchi o marchi registrati di Actegy Ltd. Questo prodotto Actegy è un design proprietario ed è protetto dalle norme vigenti in materia di tutela di disegni e modelli industriali.

Copyright © 2025 Actegy Ltd. Todos los derechos reservados. Actegy®, Revitive®, Revitive Medic Rodilla® y Circulation Booster® son marcas comerciales registradas de Actegy Ltd. El producto Revitive es un diseño propio que está protegido por las leyes aplicables sobre diseños.

Copyright © 2024 Actegy Ltd. Alle rechten voorbehouden. Actegy®, Revitive®, Revitive Medic® en Circulation Booster® zijn geregistreerde handelsmerken van Actegy Ltd. Het Revitive-apparaat is een eigen ontwerp en is beschermd door de toepasselijke wetten op ontwerpegebied.

7377_IFU04_20027692 P.D 11.2025



CIRCULATION BOOSTER®

www.revitive.com

